



ZUHAUSE BEGINNT  
AN DER HAUSTÜR

# WILLKOMMEN

BEI IHREM KOMPOTHERM® *Fachpartner*

Schutz, Stil und Status – die Haustür ist seit jeher ein Symbol. Als Visitenkarte eines Hauses drückt sie das Wertebewusstsein der Bewohner aus. KOMPOtherm® vereint als Qualitätsmarke die Vorteile einer industriellen Fertigung mit meisterlichem Handwerk. Mit KOMPOtherm® und uns haben Sie zwei starke Partner an Ihrer Seite.



## Von der Idee bis zur Umsetzung

Wir begleiten Sie auf dem Weg zu Ihrer Traumhaustür. Von der exklusiven Beratung über die präzise Planung bis hin zur fachgerechten Montage. Dabei legen wir größten Wert darauf, Ihre höchsten Ansprüche an Funktionalität, Sicherheit und Design zu erfüllen. Ihre Wünsche stehen bei uns stets im Mittelpunkt. Mit individueller Beratung, sorgfältiger Planung und perfekter Montage bieten wir Ihnen Qualität und Service aus einer Hand.



# PARTNERSCHAFT

ERFOLG BEGINNT MIT *Vertrauen*

Unsere Fachpartner sind langjährige Wegbegleiter, die unsere Leidenschaft für Qualität und Service teilen. Als Hersteller hochwertiger Aluminium-Haustüren setzen wir auf eine enge Zusammenarbeit, die auf Vertrauen und gegenseitigem Erfolg basiert. Ihr regionaler Ansprechpartner steht Ihnen mit Fachwissen und Engagement zur Seite, um Ihre Wünsche in die perfekte Haustür umzusetzen. Gemeinsam stehen wir für Zuverlässigkeit, Fairness und exzellenten Service – Werte, die uns seit Jahrzehnten auszeichnen und verbinden.



Qualität  
made in Germany  
seit 1984

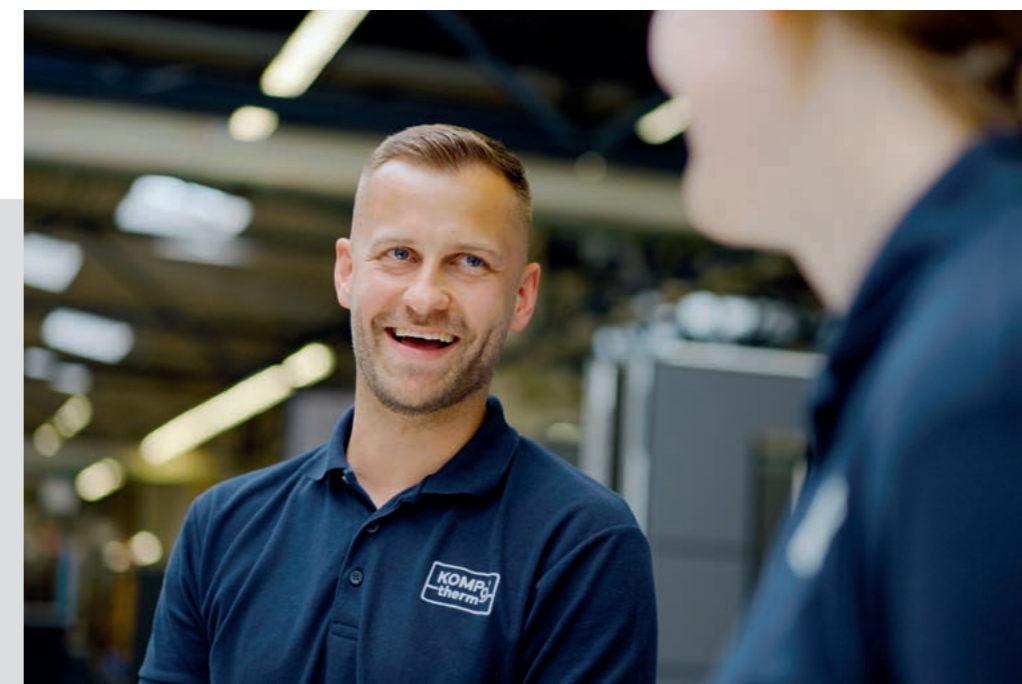



## UNSER TEAM

STEHT HINTER JEDER *Tür*



## PARTNERSCHAFT

STEHT BEI UNS AN ERSTER *Stelle*



## AUF ÜBER 900 QM EINE AUSSTELLUNG DER *Extraklasse*

Entdecken Sie die Zukunft der Haustürgestaltung – persönlich und inspirierend.  
Wir laden Sie herzlich in unser KOMPOtherm® Ausstellungszen-  
trum in Rietberg ein, wo über 80 hochwertige Haustüranlagen  
darauf warten, von Ihnen erkundet zu werden. Lassen Sie sich  
von innovativem Design und vielfältigen Stilrichtungen begeis-  
tern. **Vereinbaren Sie jetzt Ihren individuellen Beratungstermin**  
– wir freuen uns auf Sie!

Industriestraße 24, 33397 Rietberg,  
Tel. +49 (0) 52 44 / 97 59 60, Fax +49 (0) 52 44 / 97 59 69,  
kontakt@kompotherm.de | www.kompotherm.de

Do. Fr. 10 – 19 Uhr, Sa. 9 – 14 Uhr, So. 14 – 17 Uhr  
(nur Schautag). Montags, dienstags und mittwochs  
ist das Messezentrum geschlossen. Diese drei Tage  
stehen ausschließlich für vereinbarte Beratungs-  
termine zur Verfügung.



Ausstellung Roeschwoog / Frankreich



## BERATUNG AUF HÖCHSTEM

*Niveau*

Mit unserer Präsentationssoftware KOMPOsoft® können  
Sie Ihre neue Haustür schon vor dem Kauf virtuell erleben.  
Ihr Fachpartner erstellt nicht nur eine transparente Kalkula-  
tion, sondern platziert die Tür mit nur wenigen Klicks in  
Ihrem Eingangsbereich.  
So erhalten Sie eine realistische Vorschau, wie Ihre Wunsch-  
haustür an Ihrem Haus aussehen wird.  
Ihre perfekte Haustür – zuerst digital, dann real.



Kundenfoto



mit KOMPOsoft®



mit KOMPOsoft®



## WERTARBEIT TRIFFT AUF *Perfektionismus*

Auf 10.500 Quadratmetern Produktionsfläche an unserem Stammsitz in Verl macht sich jeder einzelne unserer Mitarbeiter für unser hauseigenes Qualitätsmanagement stark. Ein Großteil des Teams hat einen beständigen Blick auf die Türen, die unsere Fertigungsstraße durchlaufen.

Nach jedem Arbeitsschritt wird kontrolliert, gemessen und geprüft, um jede noch so kleine Abweichung unmittelbar zu beseitigen. Genau dieses kompromisslose Qualitätsdenken macht den Unterschied: Nicht Masse, sondern Klasse ist bei KOMPOtherm der Maßstab.



# KAPITELÜBERSICHT

*Traumhaustüren*

KOMPOTHERM®	2 – 21
E-DESIGN	22 – 99
MODELLTÜREN	100 – 121
CHAGALL	122 – 149
DÜRER	150 – 163
VAN GOGH	164 – 181
REMBRANDT	182 – 193
RUBENS	194 – 203
MATISSE	204 – 213
ECHTHOLZ	214 – 231
VORDÄCHER	232 – 251
TECHNIK & ZUBEHÖR	252 – 295

# MODELLÜBERSICHT

*E-Design*

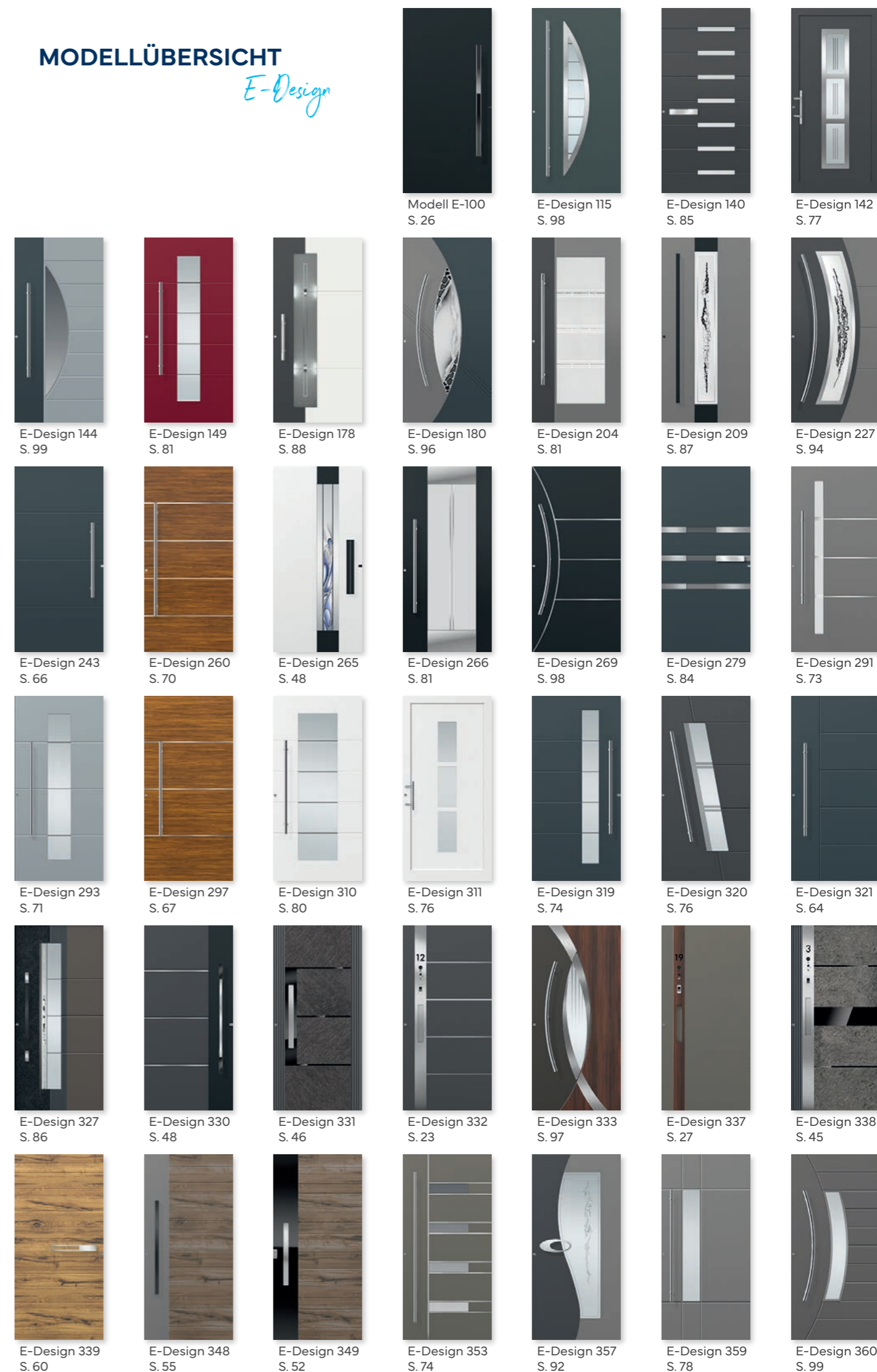

KOMPOtherm®

E-Design

Modelltüren

Chagall

Dürer

van Gogh

Rembrandt

Rubens

Matisse

Echtholz

Vordächer

Technik & Co.

# MODELLÜBERSICHT

*E-Design*

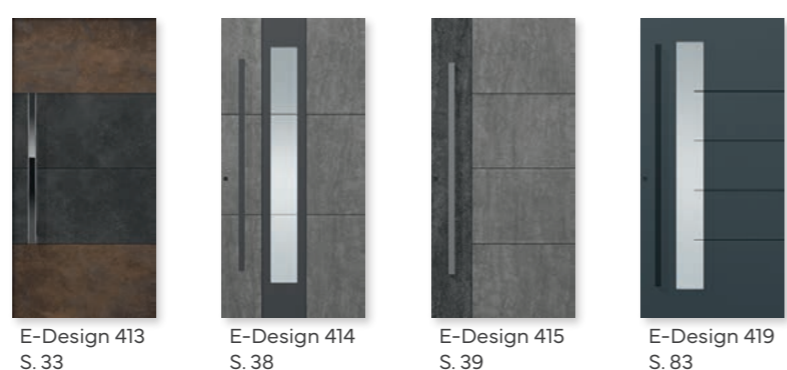
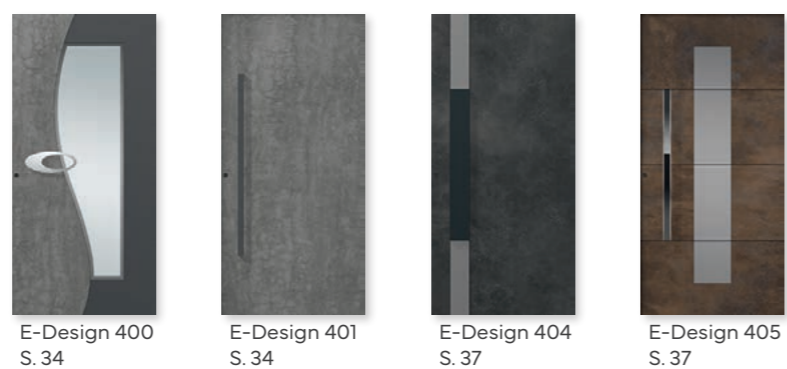
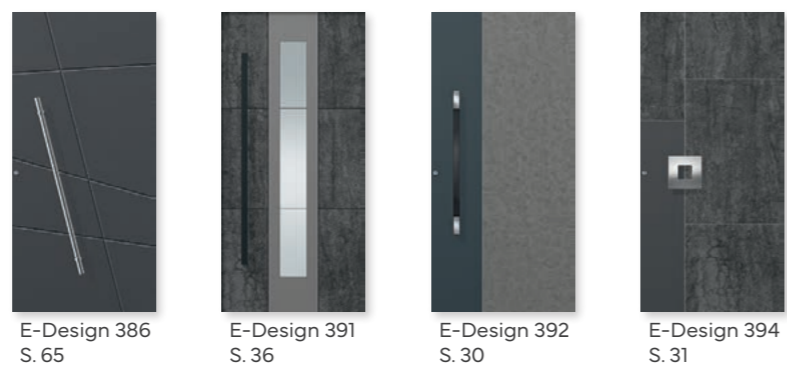
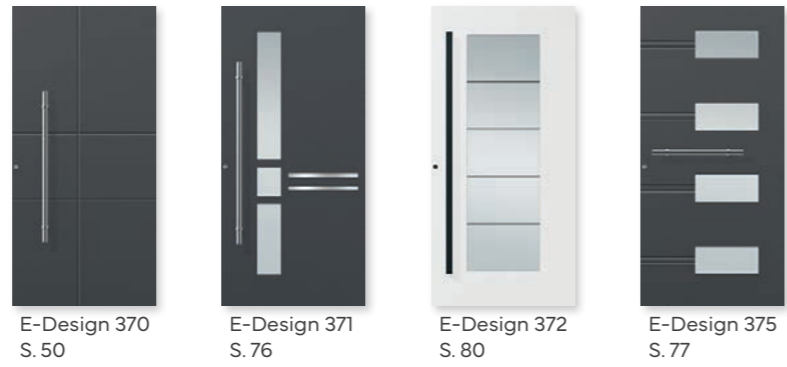

# MODELLÜBERSICHT

*Modelltüren*



# MODELLÜBERSICHT

*Chagall*

KOMPOtherm®

E-Design

Modelltüren

Chagall

Dürer

van Gogh

Rembrandt

Rubens

Matisse

Echtholz

Vordächer

Technik & Co.

**MODELLÜBERSICHT**

*Dürer*



Dürer 1 S. 154  
Dürer 6 S. 156  
Dürer 8 S. 160  
Dürer 32 S. 158

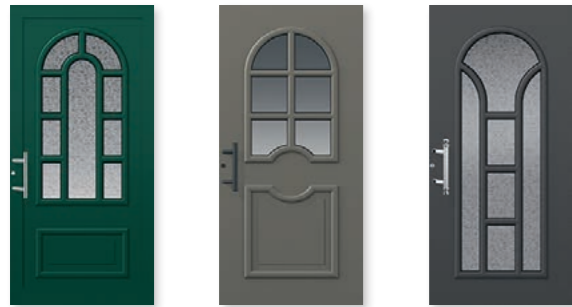

Dürer 33 S. 157  
Dürer 44 S. 151  
Dürer 47 S. 159



Dürer 50 S. 152  
Dürer 54 S. 162

**MODELLÜBERSICHT**

*van Gogh*



van Gogh 1 S. 181  
van Gogh 6 S. 169  
van Gogh 7 S. 173  
van Gogh 8 S. 175



van Gogh 18 S. 171  
van Gogh 43 S. 170  
van Gogh 49 S. 177

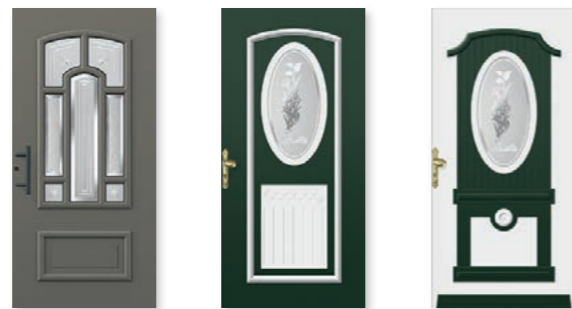

van Gogh 54 S. 170  
van Gogh 62 S. 166  
van Gogh 63 S. 165

**MODELLÜBERSICHT**

*Rembrandt*



Rembrandt 6 S. 190  
Rembrandt 8 S. 183  
Rembrandt 41 S. 192  
Rembrandt 46 S. 193

**MODELLÜBERSICHT**

*Rubens*

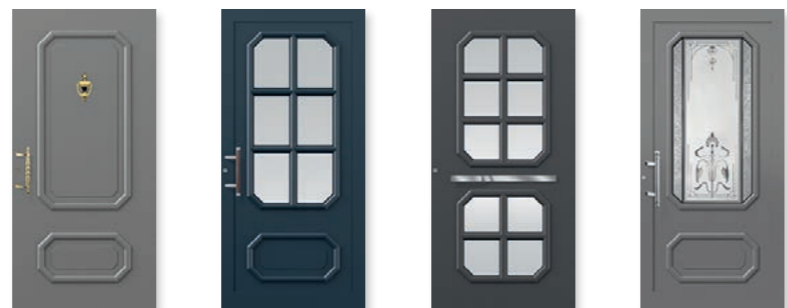

Rubens 1 S. 198  
Rubens 6 S. 195  
Rubens 7 S. 196  
Rubens 8 S. 199

**MODELLÜBERSICHT**

*Matisse*

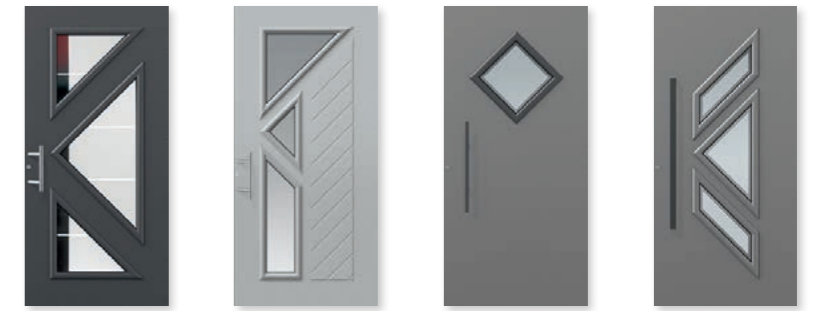

Matisse 7 S. 207  
Matisse 40 S. 209  
Matisse 41 S. 206  
Matisse 54 S. 208

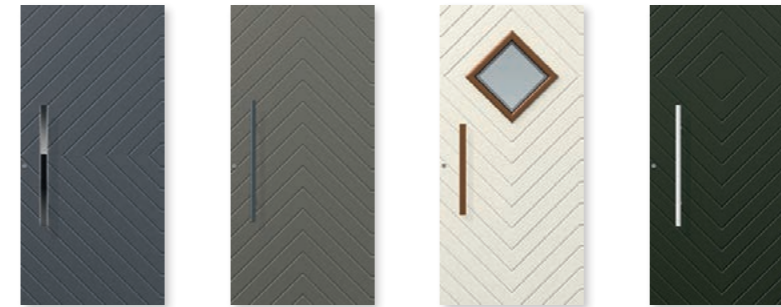

Matisse 103 S. 213  
Matisse 105 S. 213  
Matisse 114 S. 205  
Matisse 115 S. 210

**MODELLÜBERSICHT**

*Echtholz*



EH 364 S. 231  
EH 391 S. 230  
EH 394 S. 229  
EH 401 S. 215



EH 403 S. 224  
EH 404 S. 219  
EH 405 S. 220  
EH 409 S. 216  
EH 410 S. 219  
EH 411 S. 216



EH 3604 S. 227

# EIN SICHERES ZUHAUSE MIT HOMetherm®

## Wohnungseingangstüren

Unsere Wohnungseingangstüren vereinen Design, Funktion und Sicherheit. Sie sind in verschiedensten Oberflächen erhältlich und können sich so harmonisch in das Raumkonzept Ihrer Wohnung einfügen. Bei der Innen- und Außenseite Ihrer Tür müssen Sie sich nicht für eine Oberfläche entscheiden – Sie können auch zwei unterschiedliche Dekore auswählen.

Weitere Akzente können Sie mit einem Spiegelstreifen auf der Innenseite setzen oder hinterlassen Sie eine Nachricht auf der beschreibbaren Glastafel. Durch die ausklappbaren Garderobenhaken lässt sich Ihr Garderobebereich schnell erweitern.

Verdecktliegende Türbänder, eine Sicherheitsverriegelung mit Bolzen und Haken sowie der Hochsicherheits-Profilzylinder gehören bereits zur Grundausstattung. Im Privatbereich, ob Haus oder Wohnung, werden Türen der Widerstandsklasse RC 2 von der Polizei empfohlen – dies gehört bei uns zum Standard.



### Grundausstattung

- Widerstandsklasse RC 2
- Schutzbeschlag mit geteilter Drückergarnitur ES1 (Nr. 18066)
- Formstabile Aluminiumprofile pulverbeschichtet
- Massives stabverleimtes Holztürblatt 60 mm
- 2 Stück verdecktliegende Edelstahlbänder verstellbar
- 7-fach Verriegelung mit Bolzen und Haken aus Edelstahl
- KABA Sicherheitsprofilzylinder mit 5 Wendschlüsseln
- Aluminium-Bodenschwelle mit absenkbarer Bodendichtung
- 3 Dichtungsebenen

HOMetherm®

**Blendrahmen** RAL 9016 weiß  
**Dekor** L-016 Ahorn  
**Drücker** aus Schutzbeschlag 18066



Weitere Infos unter [www.kompotherm.de](http://www.kompotherm.de)

# IHRE SICHERHEIT LIEGT UNS AM

Herzen

Machen Sie Ihr Schlafzimmer zum Schutzraum mit einer HOMEthern® Wohnungseingangstür von KOMPOtherm®.

Die Schutzraumtür macht Ihr Schlafzimmer zu einem sicheren Ort und ist speziell darauf ausgelegt, in Notfällen wie Einbrüchen, einen sicheren Rückzugsort zu bieten. Sie besteht aus hochmodernen, widerstandsfähigen Materialien und ist mit modernster Technologie ausgestattet, um selbst extremen Belastungen standzuhalten.

Durch das große Spektrum an möglichen RAL-Farben sowie Holzdekoren auf der Innen- und Außenseite, fügt sich die Schutzraumtür nahtlos in das Design Ihres Hauses ein.

Die Bedienung ist intuitiv und einfach: im Ernstfall ermöglicht der einfache Mechanismus durch einen Drehknopf auf der Innenseite eine schnelle und sichere Verriegelung der Tür. Dadurch wird nicht nur physischer Schutz, sondern auch ein beruhigendes Gefühl der Sicherheit geboten.



## HOMEthern®

**Blendrahmen** RAL 9001  
**Dekor** L-016 Ahorn  
**Drücker** aus Schutzbeschlag 18096 |  
Profilzylinder mit Drehknopf 20155-0050  
**Zubehör** Digitaler Spion (Innenansicht)  
Nr. 14661

## HOMEthern®

**Blendrahmen** RAL 9016 weiß  
**Dekor** L-016 Ahorn  
**Drücker** aus Schutzbeschlag 18096 |  
Profilzylinder mit Drehknopf 20115-0050 |  
Siebenfachverriegelung mit Sperrbügel



Weitere Infos in unserer HOMEthern® Broschüre oder unter [www.kompotherm.de](http://www.kompotherm.de)



# 10 JAHRE BESTENS

*abgesichert*

**KOMPOtherm® 10 Jahres-Türschutzbrief**  
**EHRlich – UNBÜROKRATISCH – VERLÄSSLICH**

Eine moderne Haustür dient längst nicht mehr nur dem Verschluss des Eingangsbereichs eines Gebäudes. Sie muss höchsten Anforderungen an Funktionalität, Sicherheit und Wärmeschutz gerecht werden.

Immer mehr Haustüren werden heute mit innovativen Zutrittskontrollsystemen wie dem KOMPOtherm® Fingerscanner, Scancode, Doorbird und FaceCheck ausgestattet. Die nahtlose Integration in Smart-Home-Systeme sowie Alarmanlagen macht die Haustür zunehmend zu einem zentralen Steuerungselement innerhalb des Gebäudes.

Diese faszinierende Technik wird von KOMPOtherm® mit einer erweiterten Garantie abgedeckt – auch für elektronische Komponenten.



#### Ihr Mehrwert mit dem KOMPOtherm® Türschutzbrief

- 10 Jahre Garantieverlängerung auf die gesamte Haustüranlage
- Umfassender Schutz für Haus- und Wohnungstüren, einschließlich Vordach und Laibung – sowohl für mechanische als auch elektronische Bauteile
- Umfassende Erweiterung der Herstellergarantie/ -gewährleistung
- Schäden bei Spannungs-, Kälte-, Hitzerrissen bei Verglasungen oder Erblinden des Glases
- Verschleiß und Defekte an Schließmechanismen, Gummidichtungen usw.
- Defekte von KOMPOtherm® Fingerscanner, Scancode, Doorbird und FaceCheck
- Ablösen von Pulverbeschichtung / Beschichtung
- Schäden an Verriegelungen / Schließzylindern einschl. Türrahmen
- Defekte an Türantrieben & Elektromotoren
- Ihr KOMPOtherm-Partner als direkter Ansprechpartner im Schadensfall
- Ausgenommen sind Abnutzung durch normalen Gebrauch und altersbedingter Verschleiß die nicht die Funktionsfähigkeit der Haus- oder Wohnungseingangstür beeinträchtigen, wie z.B., Verschmutzung, Kratzer, Schrammen, Beulen, Dellen u.a.

**KOMPOtherm® Türschutzbrief – Für langanhaltende Freude an Ihrer neuen Haustür!**

Weitere Informationen erhalten Sie bei Ihrem KOMPOtherm® Fachpartner.



#### MODELL 3381

**KO 80 HD mit Seitenteil, 0673 Silbergrau Feinstruktur**

**Füllung:** eingesetzt | 0507 Stadlholz Grau Feinstruktur

**Glas:** Motivverglasung 1600

**Zubehör:** Handhabe 24779, 0673 Silbergrau FS, 1600 mm

#### VORDACH KV 200

**Maß 2500 x 1000 mm, 0673 Silbergrau FS**

**Zubehör:** Seitenteil in 0673 Silbergrau FS | Innenansicht 0507

Stadlholz Grau FS | Briefkastenanlage in 0673 Silbergrau FS |

Beleuchtung 20913

# E-DESIGN

## Türmodelle

### Moderne Kombination aus Edelstahl, Farbe und Glas

Diese zeitgemäße Modellreihe aus dem Hause KOMPOtherm fasziniert durch die einzigartige Vielfalt. Lassen Sie sich verzaubern von Modellen, deren Kombinationsvielfalt durch neuartige Farben und Verglasungen keine Wünsche offen lässt. Die Edelstahl-Applikationen sind wahlweise innen und außen möglich.

Alle  
E-Design Modelle  
auch Online



### MODELL E-332 EL

**KOtherm 96 mit Seitenteil,  
0673 Silbergrau Feinstruktur**

**Füllung:** beidseitig flügelüberdeckend |  
Stehle und Streifen in Edelstahl-Optik  
eingelegt nur außen

**Glas:** Motivverglasung 1485

**Zubehör:** Griffmulde 25489, Edelstahl-Optik |  
KOMPO-Qscan 14230 | KOMPO-Doorbird  
14600 | Hausnummer schwarz 87001



## MODELL E-337 ER

**KOtherm 96 mit Seitenteilen, 0575-9005 Tiefschwarz Feinstruktur**

**Füllung:** beidseitig flügelüberdeckend | Stehle in 0370-7015 Schiefergrau Feinstruktur

**Glas:** Motivverglasung 1588 L+R

**Zubehör:** Muldengriff 25589, 400 mm mit LED Beleuchtung in 0575-9005 FS |

KOMPO-Doorbird mit 2x Klingel 14602 | KOMPO-Safe-Q-Scan 14270 |  
2x Wandleuchte 25843

*Black Edition 10011*

## MODELL E-332 EL

**KOtherm 96 mit Seitenteilen,  
0673 Silbergrau Feinstruktur**

**Füllung:** beidseitig flügelüberdeckend | Stehle und

Streifen in Edelstahl-Optik eingelegt nur außen

**Glas:** Motivverglasung 1485

**Zubehör:** Griffmulde 25489, Edelstahl-Optik | KOMPO-Qscan 14230 |

KOMPO-Doorbird 14600 | Hausnummer schwarz 87001





## MODELL E-100

**KOtherm 96, 0575-9005 Tiefschwarz Feinstruktur**

**Füllung:** beidseitig flügelüberdeckend

**Zubehör:** Innendrücker 17233, 21170 verdecktliegende Türbänder in schwarz

*Black Edition 10011*



## MODELL E-337 AR

**KOtherm 96 mit Seitenteil,  
0374-7039 Quarzgrau Feinstruktur**

**Füllung:** beidseitig flügelüberdeckend | Stehle Alu,  
0439 Palisander Feinstruktur nur außen

**Glas:** Seitenteil Motivverglasung 1587 L

**Zubehör:** Griffmulde 25489, 0374-7039 FS | KOMPO-Qscan  
14230 | KOMPO-Doorbird 14600 | Hausnummer schwarz  
87001



# E-DESIGN

*Kompo Kera*



## Robust und einzigartig im Design

KOMPO Kera wird bei Temperaturen von mehr als 1.200 °C hergestellt. Durch diese speziell entwickelte Fertigungstechnologie ist es möglich, eine dünne Designoberfläche mit großer Gleichmäßigkeit innerhalb der Farb- und Oberflächenstruktur herzustellen.

KOMPO Kera ist mineralisch – besteht aus Ton, Granit, Silikat Mineralen (Feldspat) und Keramikpigmenten. Durch die Oberflächenveredelung entsteht eine glasartige, geschlossene Oberflächenschicht, die eine abriebfeste und absolut kratzunempfindliche Porzellanoberfläche entstehen lässt.



K0201 Beton Anthrazit



K0202 Beton Grau



K0203 Dolomit Anthrazit



K0204 Dolomit Grau



K0205 Feinbeton Anthrazit



K0206 Feinbeton Beige



K0207 Feinbeton Khaki



K0208 Metalloxid Anthrazit



K0209 Metalloxid Weiß



K0220 Keramik Iron Rost



K0222 Keramik Iron Anthrazit



MODELL E-394 L

**KOtherm 96, 0673 Silbergrau Feinstruktur**

**Füllung:** beidseitig flügelüberdeckend | K0204 Keramik Dolomit Grau / 0673 FS

**Zubehör:** Handhabe 24788



MODELL E-394 L

**BLOCKtherm 96, 0393-9007 Graualuminium Feinstruktur**

**Füllung:** beidseitig flügelüberdeckend | K0203 Keramik Dolomit Anthrazit

**Zubehör:** Handhabe 24777, 800 mm, 0393-9007 Graualuminium FS

*Black Edition 1001*

MODELL E-392 L

**KOtherm 96 mit Seitenteil, RAL 7016 Anthrazitgrau**

**Füllung:** beidseitig flügelüberdeckend | RAL 7016 | K0202 Beton Grau

**Glas:** Float

**Zubehör:** Handhabe 24157



MODELL E-394 L

**KOtherm 96, 0673 Silbergrau Feinstruktur**

**Füllung:** beidseitig flügelüberdeckend |  
K0203 Keramik Dolomit Anthrazit / 0673 FS

**Zubehör:** Handhabe 24786

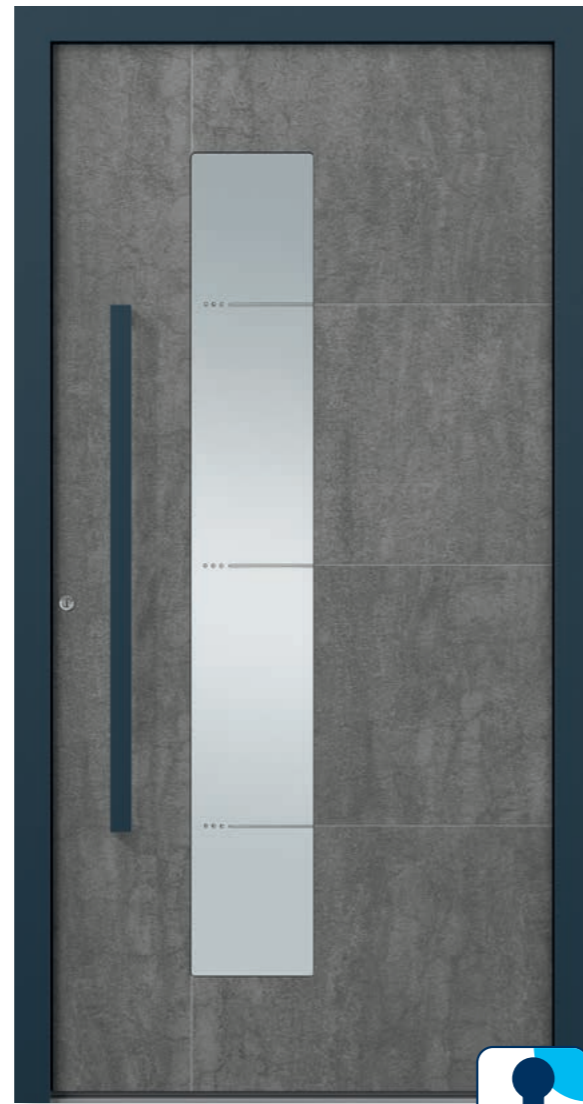

MODELL E-396 L

**BLOCKtherm, RAL 5008 Graublau**

**Füllung:** beidseitig flügelüberdeckend | PLUSline |  
K0204 Keramik Dolomit Grau

**Glas:** Motivverglasung 1589 mit LED Beleuchtung

**Zubehör:** Handhabe 24777, 1000 mm, RAL 5008

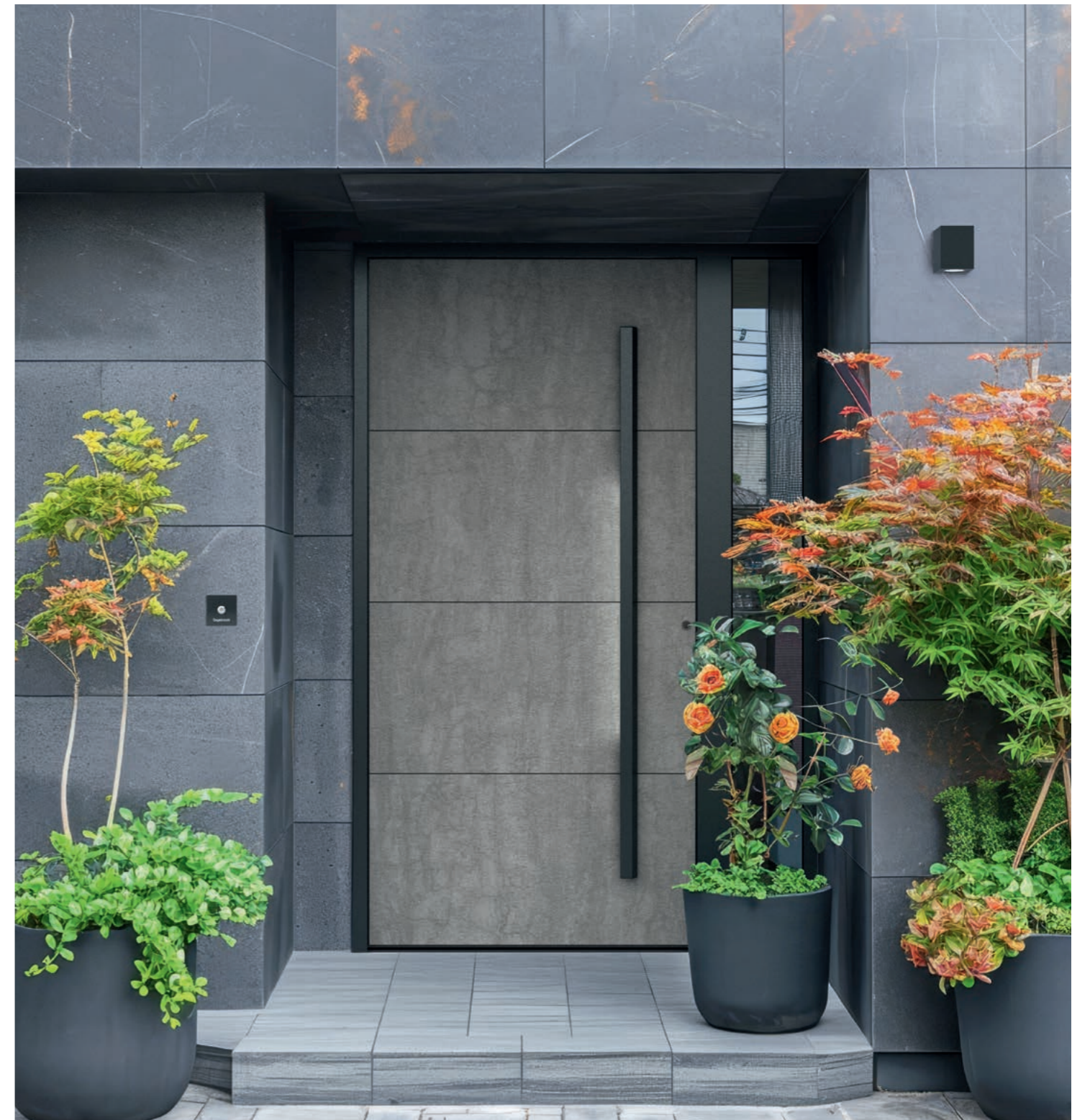

MODELL E-413

**BLOCKtherm mit Seitenteil,  
0575-9005 Tiefschwarz Feinstruktur**

**Füllung:** beidseitig flügelüberdeckend |  
K0204 Keramik Dolomit Grau

**Glas:** Parsol Grau

**Zubehör:** Handhabe 24986, seitliche LED Beleuchtung,  
1600 mm, 0575-9005 FS | Wandleuchte 25843 |  
Klingel 25876

*Black Edition 10011*

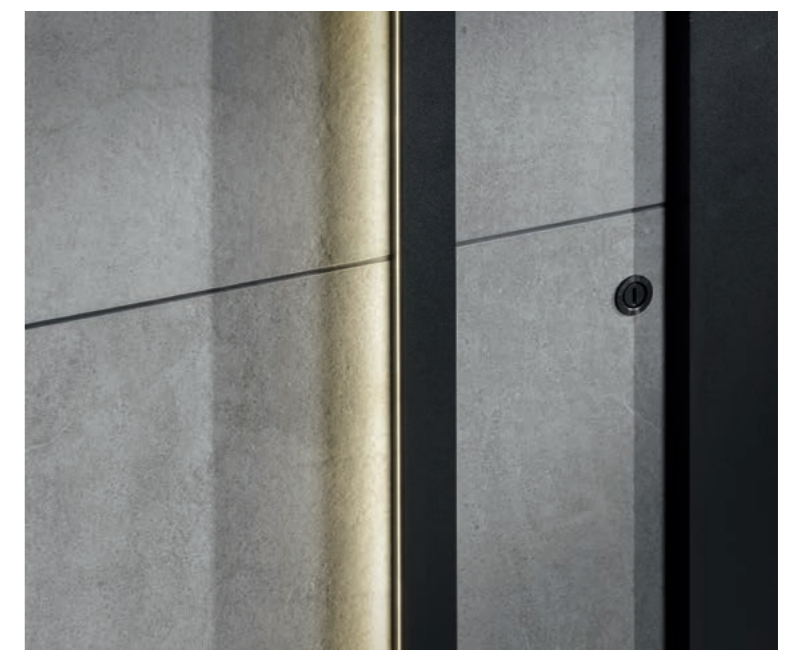



MODELL E-401

**SOFTtherm 111 mit Seitenteilen und DUOtherm Pfosten, 0673 Silbergrau Feinstruktur**

**Füllung:** beidseitig flügelüberdeckend | K0204 Keramik Dolomit Grau

**Glas:** Seitenteile Motivverglasung 1587 L+R

**Zubehör:** Handhabe 24777, 1200 mm, 0673 FS

*Black Edition 10011*

Türbreite: 1-flg. max. 1120 mm | mit ST max. 1090 mm



MODELL E-409 L

**KOtherm 96, 0673 Silbergrau Feinstruktur**

**Füllung:** beidseitig flügelüberdeckend | PLUSline | K0202

Keramik Beton Grau / K0201 Keramik Beton Anthrazit

**Glas:** Motivverglasung 1605

**Zubehör:** Handhabe 24777, 1000 mm, 0673 FS

*Black Edition 10011*



MODELL E-399 L

**KOtherm 96 mit Seitenteil, 0673 Silbergrau Feinstruktur**

**Füllung:** beidseitig flügelüberdeckend | K0204 Keramik Dolomit Grau

**Glas:** Seitenteil Motivverglasung 1574

**Zubehör:** Handhabe 24788



MODELL E-400 L

**KOtherm 96, 0673 Silbergrau Feinstruktur**

**Füllung:** beidseitig flügelüberdeckend | Aluminium-Glasumrahmung innen | 0673 FS / K0204 Keramik Dolomit Grau

**Glas:** 798 Float mattiert mit Rand klar

**Zubehör:** Handhabe 24601

*Black Edition 10011*



MODELL E-392 R

**KOtherm 96 mit Seitenteil, 0396 DB 703 Metallic Feinstruktur**

**Füllung:** beidseitig flügelüberdeckend | 0396 /

K0204 Keramik Dolomit Grau

**Glas:** Seitenteil Motivverglasung 1587 R

**Zubehör:** Handhabe 24807 DIN rechts, 0575-9005

Tiefschwarz Feinstruktur | KOMPO-TouchScan 14590 |

Briefkasten 24516 mit integriertem Zeitungsfach, 0785

*Black Edition 10011*



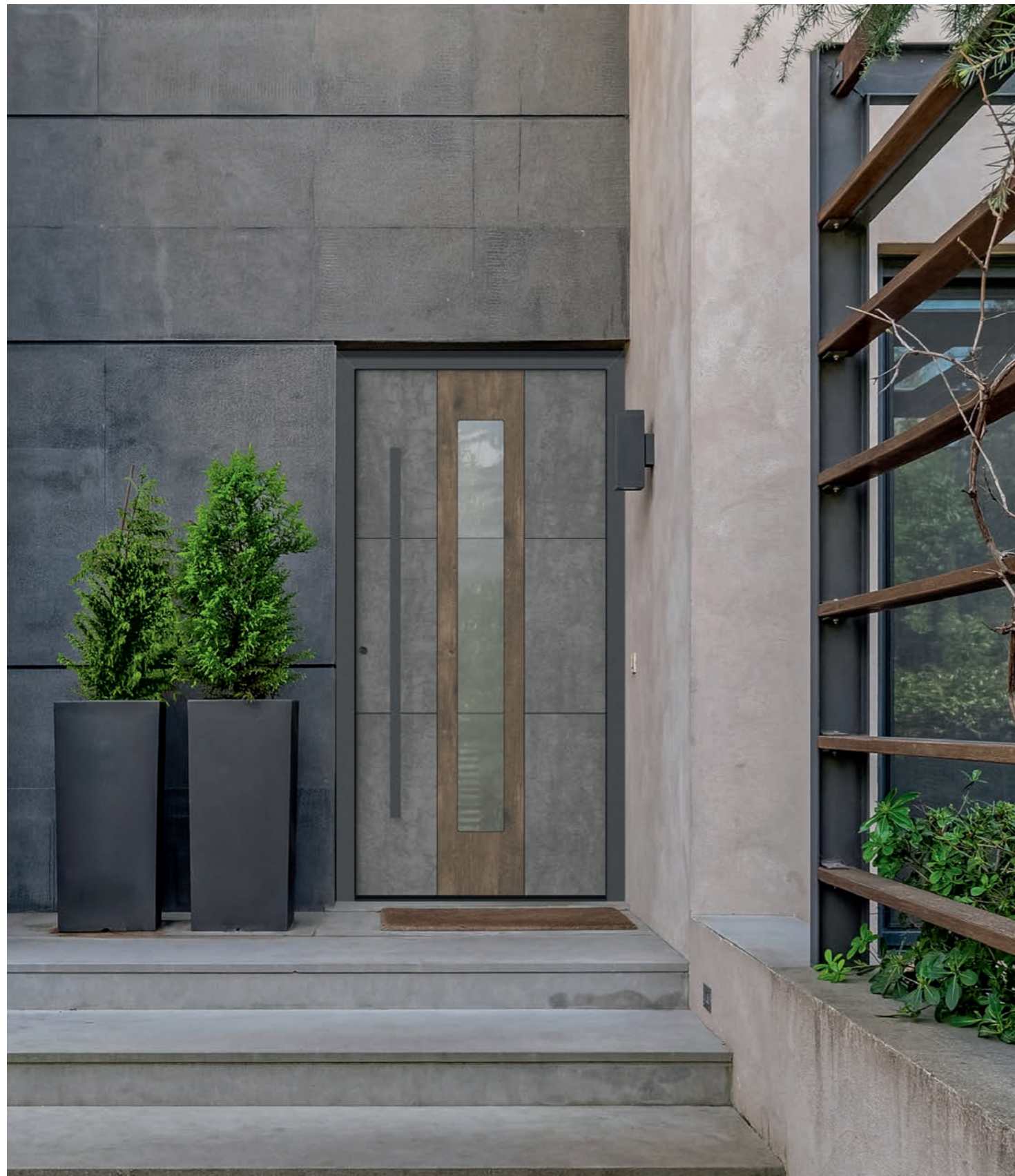

### MODELL E-391

**BLOCKtherm 96, 0673 Silbergrau Feinstruktur**

**Füllung:** beidseitig flügelüberdeckend | PLUSline | 0484 Brettholz Eiche Sand Feinstruktur / K0204 Keramik Dolomit Grau

**Glas:** Motivverglasung 1590

**Zubehör:** Handhabe 24779, 1400mm, 0673 FS

*Black Edition 10011*

### MODELL E-404 R

**KOtherm 96 mit Seitenteilen, 0673 Silbergrau Feinstruktur**

**Füllung:** beidseitig flügelüberdeckend | K0222 Keramik Iron Anthrazit / 0393-9007 Graualuminium Feinstruktur

**Glas:** Satinato extra fein mit innenliegenden HAFÜ- Rechtecksprossen 20/10 in 673 FS

**Zubehör:** Handhabe 24810, 0575-9005 Tiefschwarz Feinstruktur | 2x Wandleuchte 25858

*Black Edition 10011*

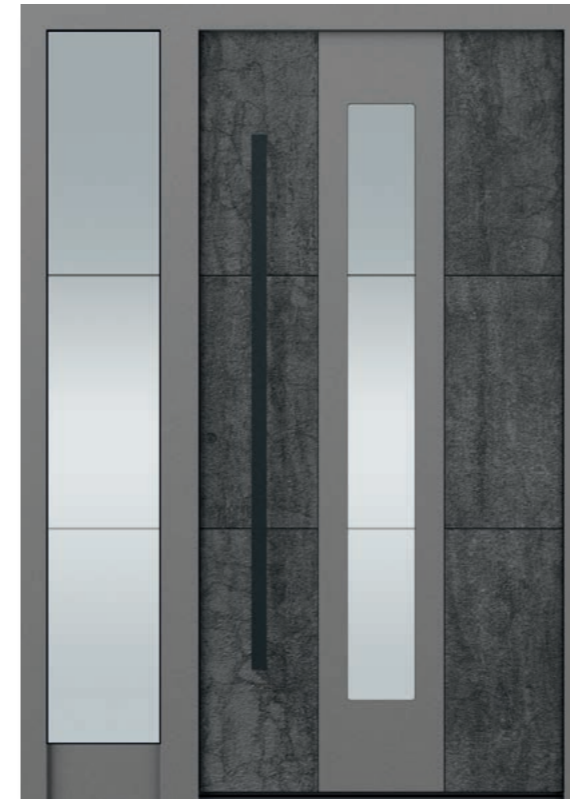

### MODELL E-391

**BLOCKtherm 96 mit BLOCKtherm-Pfosten und Seitenteil, 0393-9007 Graualuminium Feinstruktur**

**Füllung:** beidseitig flügelüberdeckend | BLOCKline |

0393-9007 Graualuminium FS / K0203 Keramik Dolomit Anthrazit

**Glas:** Motivverglasung 1590

**Zubehör:** Handhabe 24779, 1400 mm, 0575-9005 Tiefschwarz Feinstruktur

*Black Edition 10011*



### MODELL E-405

**BLOCKtherm 96, 0575 9005 Tiefschwarz Feinstruktur**

**Füllung:** beidseitig flügelüberdeckend | BLOCKline |

K0204 Keramik Dolomit Grau

**Glas:** Motivverglasung 1633

**Zubehör:** Handhabe 24591

*Black Edition 10011*





MODELL E-394 L

**KOtherm 96 mit Seitenteil,  
0374-7039 Quarzgrau Feinstruktur**

**Füllung:** beidseitig flügelüberdeckend | K0209 Keramik  
Metalloxid Weiß / 0374-7039 Quarzgrau FS

**Glas:** Seitenteil Motivverglasung 1586

**Zubehör:** Handhabe 24832



MODELL E-414 L

**KOtherm 96, 0673 Silbergrau Feinstruktur**

**Füllung:** beidseitig flügelüberdeckend | PLUSline |  
0374-7039 Quarzgrau Feinstruktur / K0204 Keramik Dolomit Grau

**Glas:** Motivverglasung 1590

**Zubehör:** Handhabe 24779, 1400 mm, 0673 FS

*Black Edition 10011*



MODELL E-392 L

**KOtherm 96, 0346 Goldbeige Perlglimmer**

**Füllung:** beidseitig flügelüberdeckend |  
0346 / K0206 Keramik Feinbeton Beige

**Zubehör:** Handhabe 24777, 1000 mm

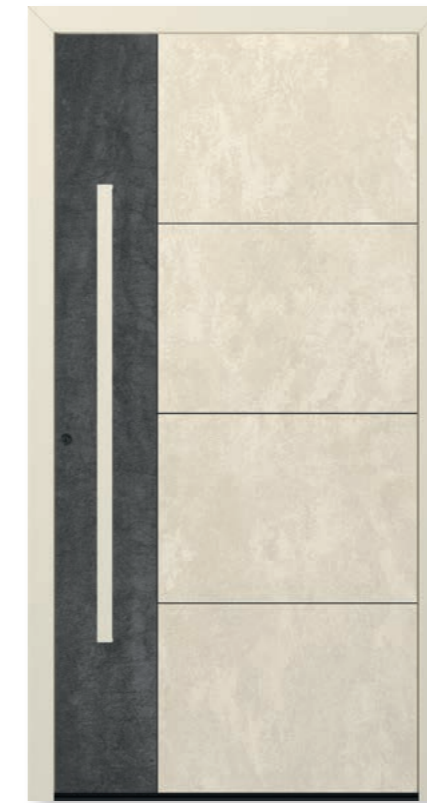

MODELL E-415 L

**KOtherm 96, 0401-9001 Cremeweiß Feinstruktur**

**Füllung:** beidseitig flügelüberdeckend | K0203 Keramik  
Dolomit Anthrazit / K0209 Keramik Metalloxid Weiß

**Zubehör:** Handhabe 24777, 1200 mm, 0401-9001 Cremeweiß FS

*Black Edition 10011*





## MODELL E-401

**KOtherm 96 mit Seitenteilen, 0683-7016 Anthrazitgrau Feinstruktur**

**Füllung:** beidseitig flügelüberdeckend | K0204 Keramik Dolomit Grau

**Glas:** Seitenteile Motivverglasung 798

**Zubehör:** Handhabe 24827, 1400mm, 0683-7016 FS

*Black Edition 10011*

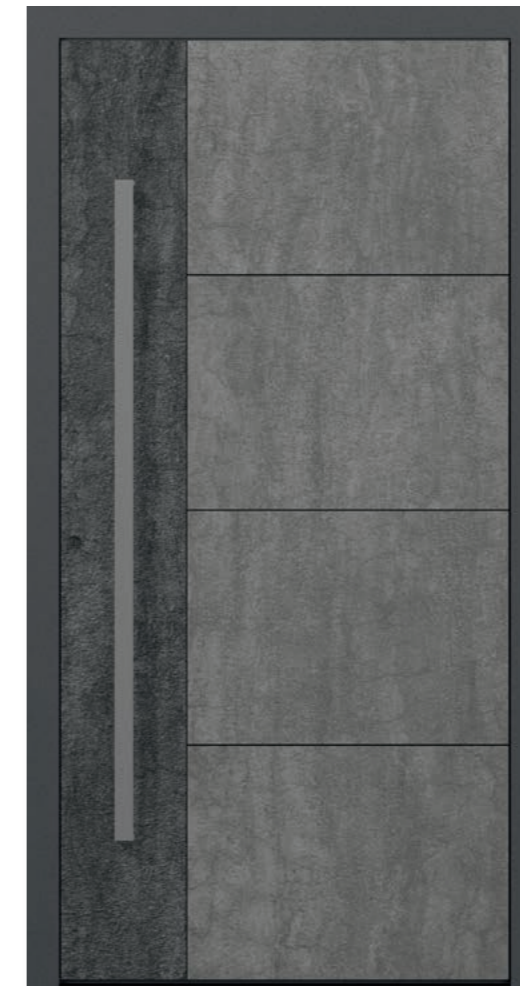

## MODELL E-415 L

**KOtherm 96, 0673 Silbergrau Feinstruktur**

**Füllung:** beidseitig flügelüberdeckend | K0203 Keramik Dolomit Anthrazit / K0204 Keramik Dolomit Grau

**Zubehör:** Handhabe 24779, 1400 mm, 0393-9007 Graualuminium Feinstruktur

*Black Edition 10011*



## MODELL E-404 L

**KOtherm 96, 0673 Silbergrau Feinstruktur**

**Füllung:** beidseitig flügelüberdeckend | K0222 Keramik Iron Anthrazit / 0393-9007 Graualuminium Feinstruktur

**Zubehör:** Handhabe 24810, 0575-9005 Tief-schwarz Feinstruktur

*Black Edition 10011*



### MODELL E-395 L

**KOtherm 96 mit Seitenteil, 0578 Schwarz Metallic Feinstruktur**

**Füllung:** beidseitig flügelüberdeckend | K0222 Keramik Iron Anthrazit / K0220 Keramik Iron Rost

**Glas:** Seitenteil Motivverglasung 1587 L

**Zubehör:** Handhabe 24591 | KOMPO-Qscan 14230 | Digitale Kamera mit LCD-Monitor 14661 | Eingangsmodul 22900, 800 x 2026 mm in Sonderanfertigung, 0578 FS / K0222 Keramik Iron Rost als Sonderanfertigung | Wandleuchte 25852 | Klingel 25870 | Briefkasten 25898

*Black Edition 10011*

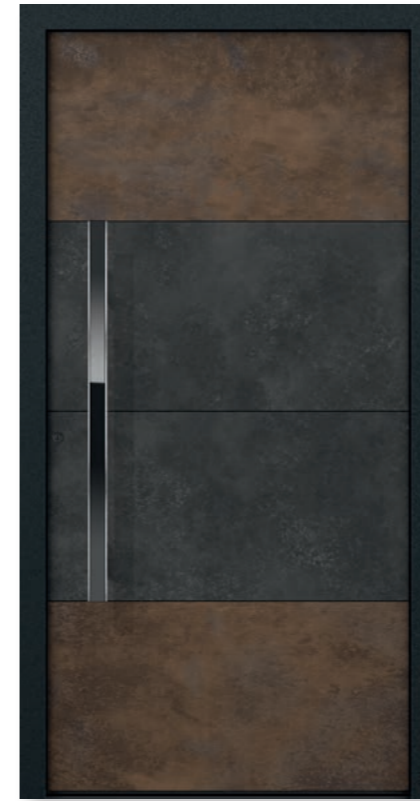

### MODELL E-413

**BLOCKtherm 96, 0575-9005 Tiefschwarz Feinstruktur**

**Füllung:** beidseitig flügelüberdeckend | K0222 Keramik Iron Anthrazit / K0220 Keramik Iron Rost

**Zubehör:** Handhabe 24591

*Black Edition 10011*

Türbreite: 1-flg. max. 1120 mm mit ST max. 1090 mm



### MODELL E-412 L

**BLOCKtherm 96, 0575-9005 Tiefschwarz Feinstruktur**

**Füllung:** beidseitig flügelüberdeckend | K0222 Keramik Iron Anthrazit / K0220 Keramik Iron Rost

**Zubehör:** Handhabe 24591

*Black Edition 10011*

Türbreite: 1-flg. max. 1120 mm mit ST max. 1090 mm



### MODELL E-395 L

**KOtherm 96 mit Seitenteil, 0578 Schwarz Metallic Feinstruktur**

**Füllung:** beidseitig flügelüberdeckend | K0222 Keramik Iron Anthrazit / K0220 Keramik Iron Rost

**Glas:** Seitenteil Motivverglasung 1587 L

**Zubehör:** Handhabe 24591

*Black Edition 10011*



### MODELL E-405

**BLOCKtherm 96, 0575-9005 Tiefschwarz Feinstruktur**

**Füllung:** beidseitig flügelüberdeckend | BLOCKline | K0220 Keramik Iron Rost

**Glas:** Motivverglasung 1633

**Zubehör:** Handhabe 24591

*Black Edition 10011*

# E-DESIGN

## Naturstein

### Zeitlos und natürlich schön

Naturstein ist ein absolut zeitloses, natürliches Produkt, das sich innerhalb von Millionen Jahren entwickelt hat. Abweichungen in Farbgebung und Muster können daher vorkommen. Wir streben jedoch danach, Ihnen ein möglichst einheitliches Produkt zu liefern, das sich in Farbgebung und Struktur stark ähnelt. Alle natürlichen Steinoberflächen müssen trotz Imprägnierung oder Versiegelung regelmäßig feucht abgewischt werden. Verwenden Sie hierzu ein fusselfreies Tuch.

### Wichtiger Hinweis:

Säurereiniger können die Oberfläche des Steins beschädigen.



### MODELL E-338 EL

**KOtherm 96, 0393-9007 Graualuminium Feinstruktur**

**Füllung:** beidseitig flügelüberdeckend | 0396 DB 703  
Metallic Feinstruktur / N0113 Naturstein Silver Grey | Stehle  
in Edelstahl-Optik eingelegt nur außen | Applikation und  
Lisenen aus Schwarzglas nur außen

**Zubehör:** Griffmulde 25489, Edelstahl-Optik |  
KOMPO-Qscan 14230 | KOMPO-Doorbird 14600 |  
Hausnummer schwarz 87001



N0113 Naturstein Silver Grey



N0115 Naturstein Galaxy Black



### MODELL E-331

**KOtherm 96, 0673 Silbergrau Feinstruktur**

**Füllung:** beidseitig flügelüberdeckend | N0115 Naturstein Galaxy Black | Glaslisenen schwarz nur außen

**Zubehör:** Griffmulde 24487, Schwarzglas



### MODELL E-331

**BLOCKtherm 96 mit Seitenteilen, 0673 Silbergrau Feinstruktur**

**Füllung:** beidseitig flügelüberdeckend | 0575-9005 Tiefschwarz Feinstruktur / N0115 Naturstein Galaxy Black | Glaslisenen schwarz nur außen

**Glas:** Seitenteile Motivverglasung 1621

**Zubehör:** Griffmulde 24488, Edelstahl-Optik



### MODELL E-338 ER

**KOtherm 96 mit Seitenteilen, 0396 DB 703 Metallic Feinstruktur**

**Füllung:** beidseitig flügelüberdeckend | N0113 Naturstein Silver Grey | Stehle in Edelstahl-Optik eingelegt nur außen | Applikation und Lisenen aus Schwarzglas nur außen

**Glas:** Seitenteil Float mattiert

**Zubehör:** Griffmulde 25489, Edelstahl-Optik | KOMPO-Qscan 14230 | KOMPO-Doorbird 14600 | Hausnummer schwarz 87001



### MODELL E-265 ER

**KOtherm 96 mit Seitenteilen, 0673 Silbergrau Feinstruktur**

**Füllung:** beidseitig flügelüberdeckend | Applikationen in Edelstahl-Optik nur außen

**Glas:** Motivverglasung 1632 | Seitenteil Float

**Zubehör:** Handhabe 24592 mit Schwarzglaseinlage | Briefkasten 25888 | Wandleuchte 25859

*Black Edition 10011*



### MODELL E-100

**KOtherm 96 mit Seitenteil, 0673 Silbergrau Feinstruktur**

**Füllung:** beidseitig flügelüberdeckend | 0673 FS

**Glas:** Float mattiert

**Zubehör:** Handhabe 24591 mit Schwarzglaseinlage | KOMPO Face Control 14620

*Black Edition 10011*



### MODELL E-330 R

**KOtherm 96 mit Seitenteilen und breitem Pfosten, 0396 DB 703 Metallic Feinstruktur / 0575-9005 Tiefschwarz Feinstruktur**

**Füllung:** flügelüberdeckend | 0575-9005 Tiefschwarz FS | Streifen in Edelstahl-Optik eingelegt nur außen

**Glas:** Seitenteile Float

**Zubehör:** Handhabe 24154

### MODELL E-100

**KOtherm 96 mit Seitenteil, 0689-7012 Basaltgrau Feinstruktur**

**Füllung:** beidseitig flügelüberdeckend

**Glas:** Motivverglasung 1636

**Zubehör:** Muldengriff 25588, RAL 1016 Schwefelgelb mit KOMPO-TouchScan und LED | Briefkasten 25888





### MODELL E-370 R

**Kotherm 96 mit Seitenteil, 0393-9007 Graualuminium  
Feinstruktur**

**Füllung:** beidseitig flügelüberdeckend | Nutenfräsungen  
nur außen

**Glas:** Float

**Zubehör:** Handhabe 24788 | KOMPO Face Check 14620 |  
Briefkasten 25893

*Black Edition 10011*

### MODELL E-370 L

**KOtherm 96 mit Seitenteilen, RAL 7016 Anthrazitgrau**

**Füllung:** flügelüberdeckend | Nutenfräsung nur außen

**Glas:** Seitenteile Motivverglasung 1585

**Zubehör:** Handhabe 24788





### MODELL E-349 L

**KOtherm 96 mit Seitenteil,  
0575-9005 Tiefschwarz Feinstruktur**

**Füllung:** flügelüberdeckend | 0507 Stadtholz Grau Feinstruktur | Aufdoppelung Schwarzglas-Applikation | Nutenfräsung nur außen

**Glas:** Seitenteil Motivverglasung 1582 L

**Zubehör:** Griffmulde 25489





### MODELL E-348 L

**KOthern 96 mit Seitenteilen,  
0393-9007 Graualuminium Feinstruktur**

**Füllung:** flügelüberdeckend | 0507 Stadlholz Grau  
Feinstruktur / 0393-9007 Graualuminium FS | Nutenfräsung  
nur außen

**Glas:** Seitenteile Motivverglasung 1588 L+R

**Zubehör:** Handhabe 24777, 1000 mm, 0578 Schwarz Metallic  
Feinstruktur



### MODELL E-410 L

**BLOCKthern 96,  
0575-9005 Tiefschwarz Feinstruktur**

**Füllung:** beidseitig flügelüberdeckend |  
K0203 Keramik Dolomit Anthrazit /  
0507 Stadlholz Grau Feinstruktur

**Zubehör:** Handhabe 24777, 1200 mm,  
0575-9005 FS

*Black Edition 10011*

### MODELL E-348 L

**KOthern 96 mit Seitenteilen,  
0683-7016 Anthrazitgrau Feinstruktur**

**Füllung:** beidseitig flügelüberdeckend | 0683-7016  
FS / 0507 Stadlholz grau Feinstruktur | Nutenfräsung  
nur außen

**Glas:** Float mattiert mit Hausnummer klar

**Zubehör:** Handhabe 24712, 1200 mm | Briefkasten-  
anlage 18200, flügelüberdeckend | Briefkästen  
1x 18205 oben / 2x 18206 / 1x 18107 | 3x Klingel 18145 |  
Sprechsieb 18163 | KOMPO-Turn-Tronic Drehtür-  
antrieb 14055 | KOMPO Face Control 14620 | Wand-  
leuchte 25858

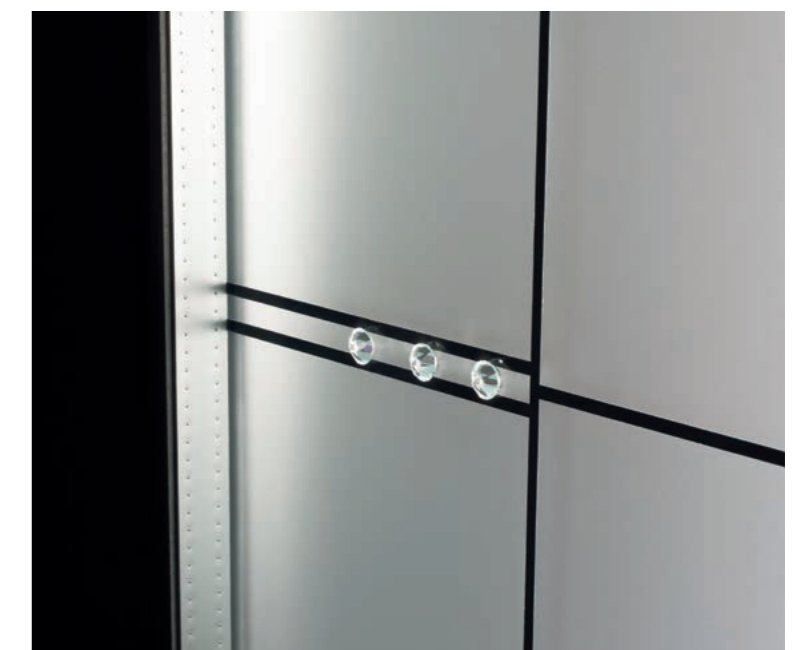



## MODELL E-428 L

**KOtherm 96 mit Seitenteilen,  
0575-9005 Tiefschwarz Feinstruktur**

**Füllung:** beidseitig flügelüberdeckend |  
0575-9005 FS / 0689-7012 Basaltgrau Feinstruktur

**Glas:** Motivverglasung 1631

**Zubehör:** Handhabe 14702, 1600 mm,  
0575-9005 FS, mit KOMPO-TouchScan  
*Black Edition 10011*



## MODELL E-265 E

**KOtherm 96 mit Seitenteilen,  
0673 Silbergrau Feinstruktur**

**Füllung:** beidseitig flügelüberdeckend |  
Applikationen in Edelstahl-Optik nur außen

**Glas:** Motivverglasung 1616 mit LED Beleuchtung,  
dimmbär über KOMPO-Controller 20997 |  
Seitenteil Float

**Zubehör:** Handhabe 14725 mit KOMPO-TouchScan |  
2x Wandleuchte 22093



### MODELL E-339

**KOtherm 96 mit Seitenteilen,  
0796 Dunkelbraun Perlglimmer**

**Füllung:** flügelüberdeckend | 0507 Stadtholz  
Grau Feinstruktur

**Glas:** Seitenteile Parsol Grau

**Zubehör:** Handhabe 24779, 1400mm, 0796 PG  
*Black Edition 1001*

### MODELL E-420L

**KOtherm 96, 0689-7012 Basaltgrau Feinstruktur**

**Füllung:** flügelüberdeckend | Streifen eingelegt nur außen,  
0575-9005 Tiefschwarz Feinstruktur

**Glas:** Motivverglasung 1606

**Zubehör:** 14701 KOMPO-TouchScan inkl. Handhabe 1200 mm,  
0575-9005 FS | Briefkasten 24516 mit integriertem Zeitungsfach,  
0575-9005 FS | 2x Wandleuchte 25858

*Black Edition Plus 10012*

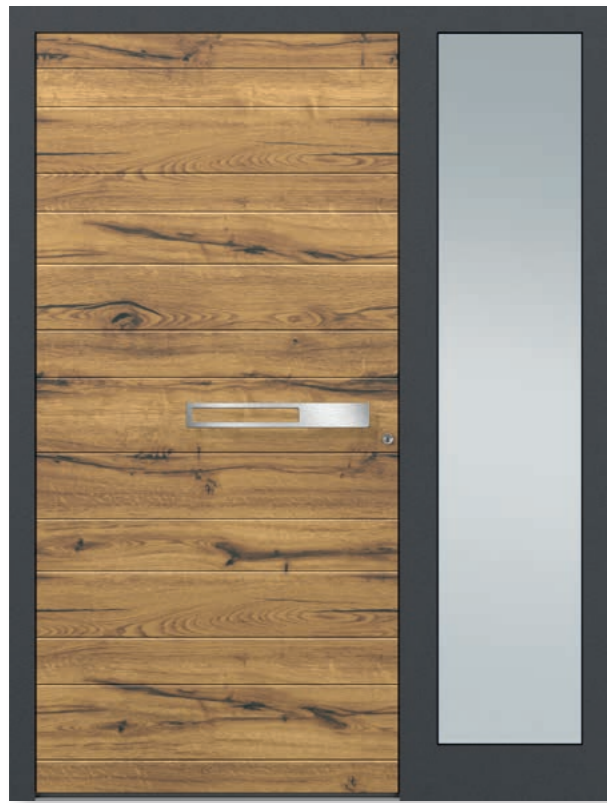

MODELL E-339

**KOtherm 96 mit Seitenteil, 0396 DB 703 Metallic Feinstruktur**

**Füllung:** flügelüberdeckend | 0501 Stadlholz quer Feinstruktur | Nutenfräsung nur außen

**Glas:** Seitenteil Satinato

**Zubehör:** Handhabe 24716



MODELL E-382

**BLOCKtherm 96, 0575-9005 Tiefschwarz Feinstruktur**

**Füllung:** flügelüberdeckend | 0501 Stadlholz quer Feinstruktur / 0575 9005 FS

**Zubehör:** Handhabe 24591

*Black Edition 10011*

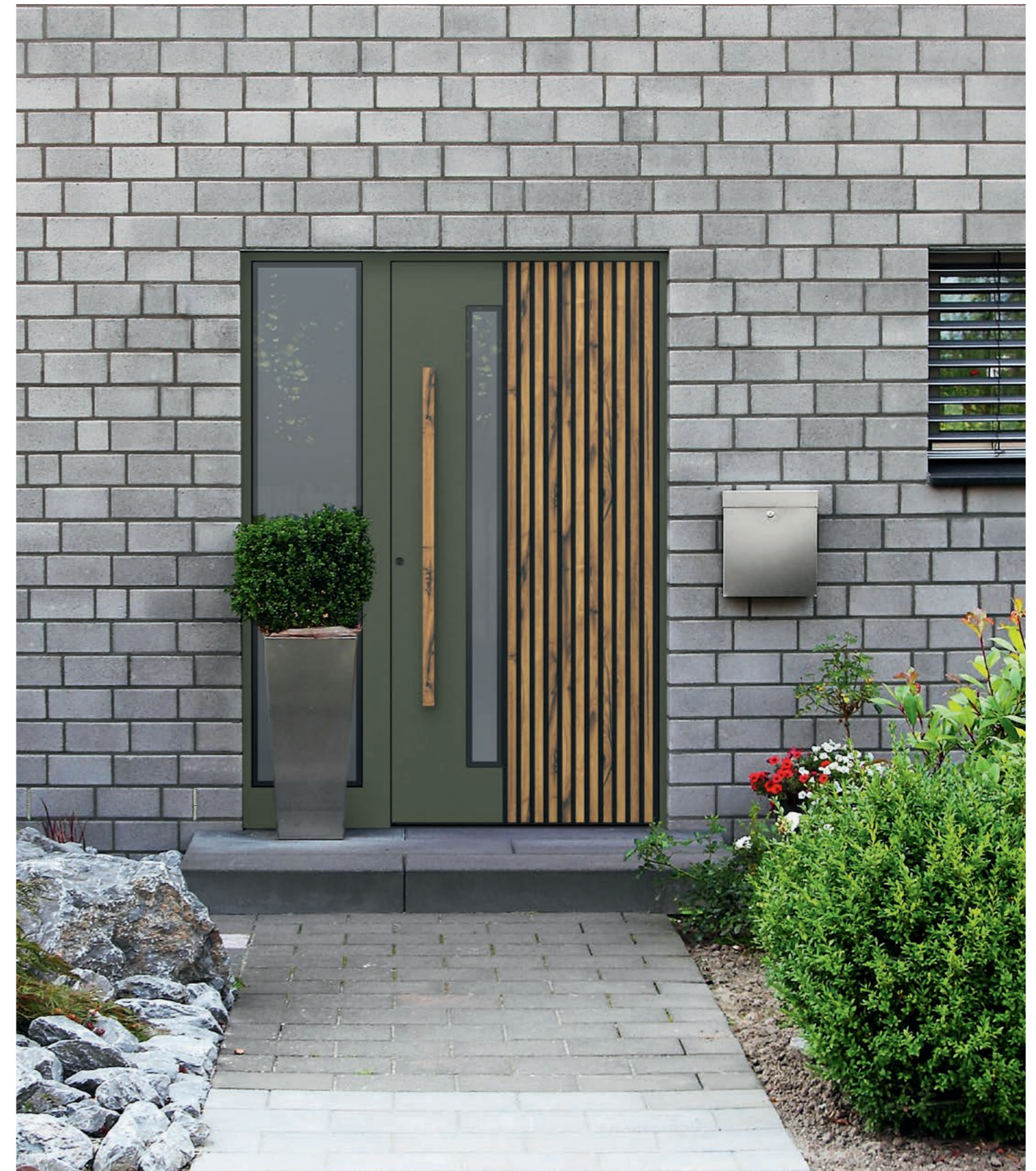

MODELL E-348 L

**KOtherm 96 mit Seitenteilen, 0374 Quarzgrau Feinstruktur**

**Füllung:** flügelüberdeckend | 0501 Stadlholz Feinstruktur / 0374 FS | Nutenfräsung nur außen

**Glas:** Seitenteile Motivverglasung 1588 L+R

**Zubehör:** Handhabe 24779, Länge 1400 mm, 0578 Schwarz Metallic Feinstruktur

MODELL E-427 L

**KOtherm 96 mit Seitenteil, 0709-7009 Grüngrau Feinstruktur**

**Füllung:** beidseitig flügelüberdeckend | Aluminium-Glasumrahmung innen | 0709-7009 FS | Applikationen in 0501 Stadlholz Feinstruktur nur außen auf 0575-9005 Tiefschwarz Feinstruktur

**Glas:** Motivverglasung 798 Float mattiert mit klarem Rand

**Zubehör:** Handhabe 24777, 1200 mm, 0501 FS

*Black Edition 10011*

## MODELL E-100

**KOtherm 96 mit Seitenteil, 0683-7016 Anthrazitgrau Feinstruktur**

**Füllung:** flügelüberdeckend

**Glas:** Seitenteil Satinato

**Zubehör:** Handhabe 23157

## MODELL E-100

**KOtherm 96 mit Seitenteilen, 0575-9005 Tiefschwarz Feinstruktur**

**Füllung:** beidseitig flügelüberdeckend | 0575-9005 FS

**Glas:** Motivverglasung 1637 mit innenliegenden HAFÜ-Rechteckspinnen 40 mm

**Zubehör:** Handhabe 24592 mit Schwarzglaseinlage | 2x Wandleuchte 25858 |

Briefkasten 24516 mit Zeitungsfach, 0575-9005 FS

*Black Edition 10011*

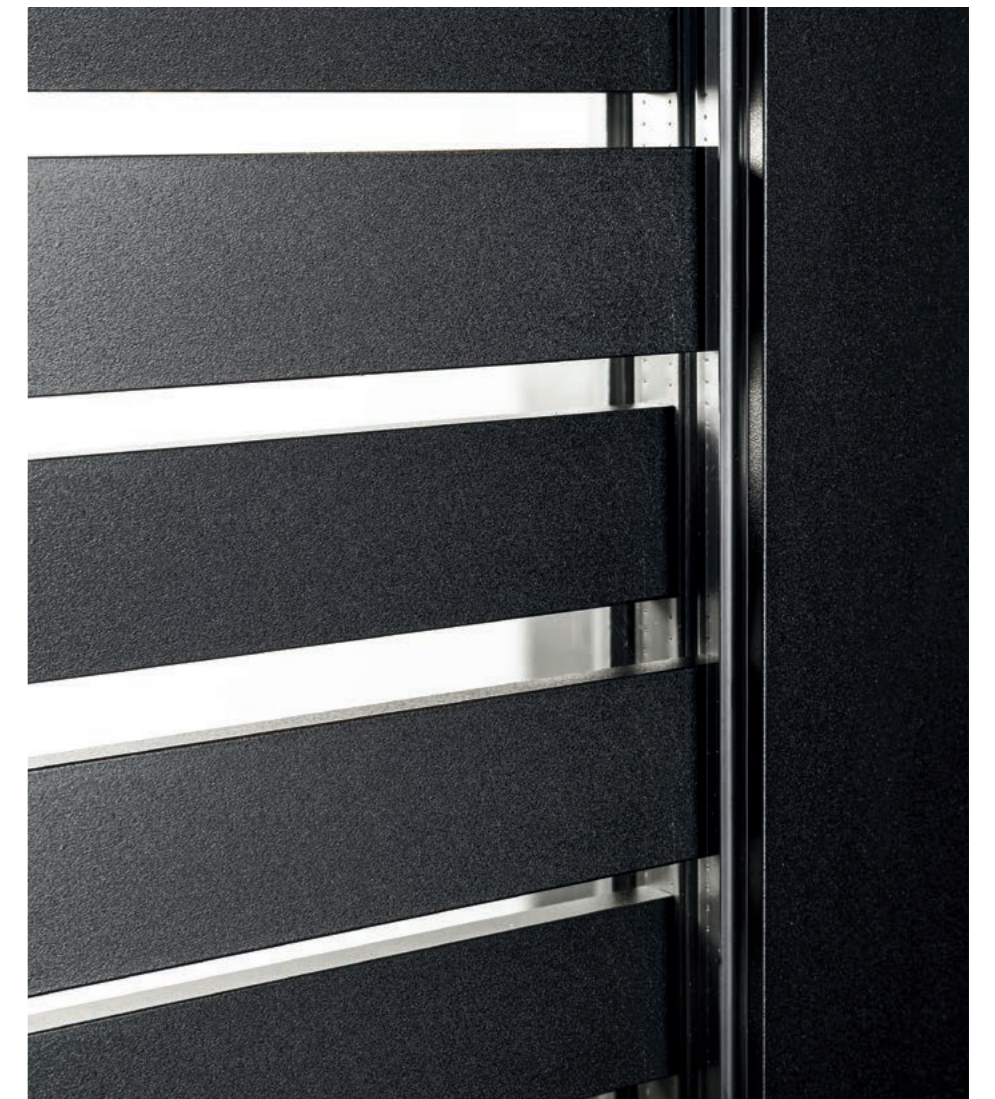



### MODELL E-321 L

**KO 80 HD mit Seitenteil,**  
**0683-7016 Anthrazitgrau Feinstruktur**

**Füllung:** flügelüberdeckend |  
Nutenfräsung nur außen

**Glas:** Satinato

**Zubehör:** Handhabe 24770 | Pflanzkübel 21194,  
0683-7016 FS



### MODELL E-379 L

**KO 80 HD, 0391-9006 Weißaluminium Feinstruktur**

**Füllung:** flügelüberdeckend | Nutenfräsung nur außen

**Zubehör:** Handhabe 24766



### MODELL E-386 L

**KO 80 HD, 0396 DB 703 Metallic Feinstruktur**

**Füllung:** flügelüberdeckend | Nutenfräsung nur außen

**Zubehör:** Handhabe 24772



### MODELL E-370 L

**KO 80 HD, 0673 Silbergrau Feinstruktur**

**Füllung:** flügelüberdeckend | Nutenfräsung nur außen

**Zubehör:** Handhabe 24770



### MODELL E-422 L

**KO 80 HD, RAL 9016 Verkehrsweiß**

**Füllung:** flügelüberdeckend | Streifen in Edelstahl-  
Optik eingelegt nur außen in 0575-9005 Tiefschwarz  
Feinstruktur

**Zubehör:** Handhabe 24779, 0575-9005 FS, 1600 mm  
*Black Edition Plus 10012*



### MODELL E-297

**KOtherm 96, 0673 Silbergrau Feinstruktur**

**Füllung:** flügelüberdeckend | 0477 Olive quer Feinstruktur |  
Streifen in Edelstahl-Optik eingelegt nur außen

**Zubehör:** Handhabe 23151

### MODELL E-243

**KOtherm 96 mit Seitenteilen,  
0683-7016 Anthrazitgrau Feinstruktur**

**Füllung:** flügelüberdeckend | Nutenfräsung  
nur außen

**Glas:** Motivverglasung 1443  
**Zubehör:** Handhabe 23150



## MODELL E-100

**KOthern 96 mit Seitenteil, 0575-9005 Tiefschwarz Feinstruktur**

**Füllung:** flügelüberdeckend | mit senkrechtem LED-Leuchtstreifen 25719, 1785 mm, dimmbar über KOMPO-Controller 20997

**Glas:** Motivverglasung 1621

**Zubehör:** Griffpaar 24719, 0575-9005 FS, 580 mm | 2x Wandleuchte 25852 | Klingel 25882

**Laibung:** Typ 100, 0575-9005 FS | LED-Streife 25719 links und rechts | dimmbar über KOMPO-Controller 20997

*Black Edition 10011*



## MODELL E-243

**KOthern 96 mit Seitenteil,  
0575-9005 Tiefschwarz Feinstruktur**

**Füllung:** flügelüberdeckend, 0501 Stadtholz Feinstruktur |  
Nutenfräsungen nur außen

**Glas:** Seitenteil Satinato

**Zubehör:** Handhabe 14756 | KOMPO-TouchScan, 1200 mm,  
0575-9005 FS | Schlüssel-Kratzschutz 11075

**Vordach:** KV 200 Maße: 2500 x 1000 mm, 0575-9005 FS mit  
Seitenteil mit Innenansicht 0501 Stadtholz FS | Briefkastenanlage  
0575-9005 FS | Beleuchtung 20913

*Black Edition 10011*





### MODELL E-260

**KOtherm 96 mit Seitenteil,  
0703 DB 0703 Eisenglimmer**

**Füllung:** flügelüberdeckend | Streifen in Edelstahl-Optik  
eingelegt nur außen

**Glas:** Motivverglasung 1444

**Zubehör:** Handhabe 24712

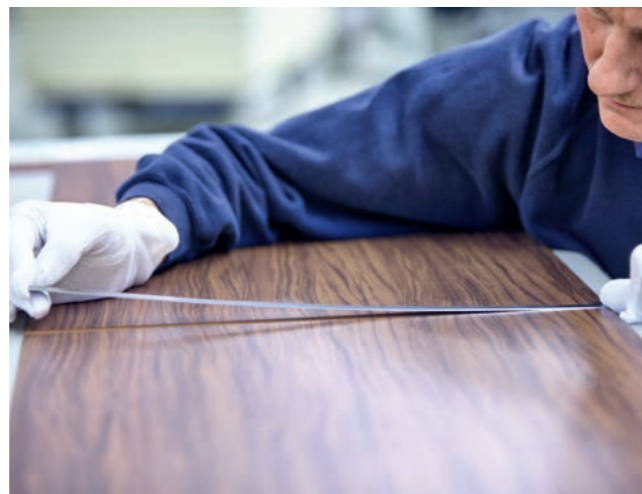

### MODELL E-330 R

**HIGHtherm 111,  
0393-9007 Graualuminium Feinstruktur**

**Füllung:** flügelüberdeckend | 0393-9007 Graualuminium FS / 0507 Stadtholz Grau Feinstruktur |  
Streifen in 0575-9005 Tiefschwarz Feinstruktur  
**Zubehör:** KOMPO Touch-Scan 14703 mit Handhabe,  
2000 mm, 0575-9005 FS | Briefkasten 24516 mit  
integriertem Zeitungsfach 0393-9007 FS  
*Black Edition 10012*



### MODELL E-293

**KOtherm 96 mit Seitenteil,  
Anthrazitgrau RAL 7016 matt**

**Füllung:** flügelüberdeckend | Nuten außen

**Glas:** Float

**Zubehör:** Handhabe 23151 Edelstahl-Stangengriff  
1000 mm | Briefkasten 24516 mit integriertem  
Zeitungsfach, RAL 7016 matt



### MODELL E-260

**KOthern 96 mit Seitenteil,  
0673 Silbergrau Feinstruktur**

**Füllung:** flügelüberdeckend | 0477 Olive quer  
Feinstruktur | Streifen in Edelstahl-Optik ein-  
gelegt nur außen

**Glas:** Motivverglasung 1450 | bitte Straße  
und Nr. angeben

**Zubehör:** Handhabe 23152



### MODELL E-260

**KOthern 96 mit Seitenteilen,  
0673 Silbergrau Feinstruktur**

**Füllung:** flügelüberdeckend | Streifen in Edelstahl-Optik  
einglegt nur außen

**Glas:** Motivverglasung 1444

**Zubehör:** Handhabe 22158

### MODELL E-291 L

**KOthern 96, 0393-9007 Graualuminium Feinstruktur**

**Füllung:** flügelüberdeckend | PLUSline | Streifen in  
Edelstahl-Optik eingelegt nur außen

**Glas:** Motivverglasung 1475

**Zubehör:** Handhabe 24710

**Vordach:** Legeda, 0393-9007 Graualuminium FS |  
Glas klar



### MODELL E-319 R

**KOthern 96 mit Seitenteil, RAL 7016 Anthrazitgrau**

**Füllung:** beidseitig flügelüberdeckend | PLUSline |

Nutenfräsung nur außen

**Glas:** Motivverglasung 1440

**Zubehör:** Handhabe 24710

### MODELL E-319 R

**KOthern 96 mit Seitenteilen,  
0393-9007 Graualuminium Feinstruktur**

**Füllung:** flügelüberdeckend | PLUSline |

0575-9005 Tiefschwarz Feinstruktur |

Nutenfräsungen nur außen

**Glas:** Motivverglasung 1440

**Zubehör:** Handhabe 24004

### MODELL E-353 L

**KOthern 96 mit Seitenteilen,  
0703 DB 703 Eisenglimmer**

**Füllung:** flügelüberdeckend | PLUSline |

Streifen in Edelstahloptik eingelegt nur außen

**Glas:** Float

**Zubehör:** Handhabe KOMPO-keyless-go 2.0  
14017, 1200 mm

### MODELL E-319 L

**KOthern 96 mit Seitenteil,  
RAL 7016 Anthrazitgrau**

**Füllung:** flügelüberdeckend |

PLUSline | Nutenfräsung nur außen

**Glas:** Motivverglasung 1440

**Zubehör:** Handhabe 24710





MODELL E-371 L

KO 80 HD, 0800 Tiefbraun Feinstruktur

**Füllung:** flügelüberdeckend | Aluminium-Glasumrahmung innen | 0396 DB 703 Feinstruktur, Streifen in Edelstahl-Optik eingelegt nur außen

**Glas:** Satinato

**Zubehör:** Handhabe 24772, 1200 mm



MODELL E-377 L

KO 80 HD, 0703 DB 0703 Eisenglimmer

**Füllung:** flügelüberdeckend | PLUSline | Nutenfräsung nur außen

**Glas:** Satinato

**Zubehör:** Handhabe 24772, 1200 mm



MODELL E-311 EG

KO 80 HD, RAL 9016 Verkehrsweiß

**Füllung:** eingesetzt | Aluminium-Glasumrahmung innen

**Glas:** Satinato

**Zubehör:** Handhabe 22109



MODELL E-142

KO 80 HD, 0673 Silbergrau Feinstruktur

**Füllung:** eingesetzt | Edelstahl-Glasumrahmung innen | Applikationen in Edelstahl-Optik innen und außen

**Glas:** Motivverglasung 1499

**Zubehör:** Handhabe 24458



MODELL E-142 EG

KO 80 HD, 0370-7015 Schiefergrau Feinstruktur

**Füllung:** eingesetzt | Edelstahl-Glasumrahmung innen | Applikationen in Edelstahl-Optik innen und außen in 0575-9005 Tiefschwarz Feinstruktur

**Glas:** Motivverglasung 1499 mit Hausnummer klar

**Zubehör:** Handhabe 24890

*Black Edition Plus 10012*



MODELL E-375 L

KO 80 HD mit Seitenteilen, RAL 7016 Anthrazitgrau

**Füllung:** flügelüberdeckend | PLUSline | Nutenfräsung nur außen

**Glas:** Float

**Zubehör:** Handhabe 24766 quer

MODELL E-320 L

KOtherm 96, 0673 Silbergrau Feinstruktur

**Füllung:** eingesetzt | PLUSline | Nutenfräsung nur außen

**Glas:** Motivverglasung 1552

**Zubehör:** Handhabe 24712





### MODELL E-359 L

**KO 80 HD,  
0673 Silbergrau Feinstruktur**

**Füllung:** flügelüberdeckend |  
PLUSline | Nutenfräsung nur außen

**Glas:** Satinato

**Zubehör:** Handhabe 24770 | Klingel 22927 |  
Pflanzkübel 21194, 0673 FS

**Vordach:** Legeda, 0673 FS | Glas klar |  
LED Beleuchtung

### MODELL E-359 L

**KO 80 HD mit Seitenteil,  
0393-9007 Graualuminium Feinstruktur**

**Füllung:** flügelüberdeckend | PLUSline |  
Nutenfräsung nur außen

**Glas:** Satinato

**Zubehör:** Handhabe 24772



MODELL E-293

**KOthern 96 mit Seitenteil, 0673 Silbergrau Feinstruktur**

**Füllung:** flügelüberdeckend | PLUSline | Nutenfräsung nur außen, 0684-7040 Fenstergrau Feinstruktur

**Glas:** Motivverglasung 1443

**Zubehör:** Handhabe 23151



MODELL E-372

**KO 80 HD, 0396 DB 703 Metallic Feinstruktur**

**Füllung:** eingesetzt | PLUSline

**Glas:** Motivverglasung 1444

**Zubehör:** Handhabe 24768



MODELL E-372

**KO 80 HD,  
RAL 9016 Verkehrsweiß**

**Füllung:** flügelüberdeckend | PLUSline  
**Glas:** Motivverglasung 1444

**Zubehör:** Handhabe 24779, 0575-9005  
Tiefschwarz Feinstruktur, 1600 mm

*Black Edition 10011*



MODELL E-266 EL

**KOthern 96,  
0575-9005 Tiefschwarz Feinstruktur**

**Füllung:** flügelüberdeckend | BLOCKline |  
Applikationen in Edelstahl-Optik nur außen

**Glas:** Motivverglasung 1476

**Zubehör:** Handhabe 23151



MODELL E-204 L

**KOthern 96,  
0393-9007 Graualuminium Feinstruktur**

**Füllung:** flügelüberdeckend | PLUSline |  
0393-9007 Graualuminium FS /

0673 Silbergrau Feinstruktur

**Glas:** Motivverglasung 1464

**Zubehör:** Handhabe 22921



MODELL E-149

**KOthern 96 mit Seitenteil,  
0393-9007 Graualuminium Feinstruktur**

**Füllung:** flügelüberdeckend | PLUSline |  
0675-3004 Purpurrot Feinstruktur | Nuten-  
fräsung nur außen

**Glas:** Motivverglasung 1440

**Zubehör:** Handhabe 24710

MODELL E-310

**KOthern 96 mit Seitenteilen,  
RAL 9016 Verkehrsweiß**

**Füllung:** flügelüberdeckend | Aluminium-  
Glasumrahmung innen | Nutenfräsung  
nur außen

**Glas:** Motivverglasung 1440

**Zubehör:** Handhabe 24710





### MODELL E-265 R

**KO 80 HD mit Seitenteil 1000 mm,  
0689-7012 Basaltgrau Feinstruktur**

**Füllung:** flügelüberdeckend | Applikationen nur außen,  
0575-9005 Tiefschwarz Feinstruktur

**Glas:** Motivverglasung 1615 mit Hausnummer klar

**Zubehör:** Handhabe 24779, 0575-9005 FS, 1600 mm

*Black Edition 10012*

### MODELL E-419 L

**KO 80 HD, RAL 7016 Anthrazitgrau**

**Füllung:** flügelüberdeckend | PLUSline |  
Streifen in Edelstahl-Optik eingelegt nur außen

**Glas:** Motivverglasung 1612

**Zubehör:** Handhabe 24772



### MODELL E-419 L

**KO 80 HD, RAL 7016 Anthrazitgrau**

**Füllung:** flügelüberdeckend | PLUSline |  
Streifen in Edelstahl-Optik eingelegt nur außen

**Glas:** Motivverglasung 1612

**Zubehör:** Handhabe 24770



### MODELL E-419 L

**KO 80 HD, RAL 7016 Anthrazitgrau**

**Füllung:** flügelüberdeckend | PLUSline | Streifen in Edelstahl-Optik  
eingelegt nur außen in 0575-9005 Tiefschwarz Feinstruktur

**Glas:** Motivverglasung 1612

**Zubehör:** Handhabe 24779, 0575-9005 FS, 1600 mm

*Black Edition Plus 10012*





### MODELL E-279 L

**KOtherm 96, 0675-3004 Purpurrot Feinstruktur**

**Füllung:** flügelüberdeckend

**Glas:** Float klar

**Zubehör:** Handhabe 22042

**Laibung:** Typ 100, 0675-3004 Purpurrot FS |  
LED-Strahler 3er Set 20903 in Edelstahloptik



### MODELL E-140 L

**KOtherm 96, 0703 DB 0703 Eisenglimmer**

**Füllung:** flügelüberdeckend | Nutenfräsung nur außen

**Glas:** Float mattiert

**Zubehör:** Handhabe 22042

### MODELL E-279 R

**KOtherm 96 mit Seitenteil und Oberlicht,  
RAL 7016 Anthrazitgrau**

**Füllung:** flügelüberdeckend | Aluminium-Glasumrahmung  
innen | Streifen in Edelstahl-Optik eingelegt nur außen

**Glas:** Float

**Zubehör:** Handhabe 22042





MODELL E-327 L

**BLOCKtherm 111 mit Seitenteil, 0396 DB 703 Metallic Feinstruktur**

**Füllung:** flügelüberdeckend | PLUSline | Aufdoppelung 0575-9005 Tiefschwarz Feinstruktur / 0396 / 0353 Grau Marmor | Nutenfräsung nur außen

**Glas:** Motivverglasung 1587 mit LED Beleuchtung, Seitenteil Motivverglasung 1587 L

**Zubehör:** Handhabe 24157



MODELL E-209

**KOtherm 96 mit Seitenteil, 0393-9007 Graualuminium Feinstruktur**

**Füllung:** flügelüberdeckend | PLUSline | Aufdoppelung 0575-9005 Tiefschwarz Feinstruktur

**Glas:** Motivverglasung 1365, Seitenteil Motivverglasung 1365

**Zubehör:** Handhabe 24779 0575

# GLASKUNST

VERLEIHT DER HAUSTÜR DAS BESONDERE *Extra*

Die handwerkliche Glaskunst hat seit über drei Jahrzehnten immer die einzigartige Gestaltung von KOMPOtherm® Haustüren geprägt. Glas ist ein wesentliches Designelement einer Haustür, ob im Füllungs-glas oder in den Seitenteilverglasungen.

Im Baustil moderner Einfamilienhäuser, die oft als Stadthaus und Stadtvilla geplant werden, zeigt sich ein Trend unspektakulärer Haustüren mit überwiegend geschlossenen Türblättern. Aber auch um diesen Trend zu unterstützen und zu veredeln hat KOMPOtherm® immer Ideen und Lösungen parat.

So werden die Seitenteilverglasungen mit edlen und dezenten Glasgestaltungen in Form von dünnen Linien mit Glassplittern und Glasbrocken in Szene gesetzt. Aber auch funktionale Seitenteilverglasungen mit LED beleuchteten Hausnummern oder Bewohnernamen werden immer beliebter.

Die ästhetischen und kunstvoll designten Verglasungen für die Haustürfüllungen werden immer wieder neu für die modernen Trends erfunden. Die Blickachsen durch die Gläser werden so ausgerichtet, dass eine stilvolle Struktur- und Farbbrillanz aus allen Blickwinkeln betrachtet werden kann. Diese Haustüren wirken nahezu hoheitlich, elegant und strahlen einen ganz besonderen Charme aus.



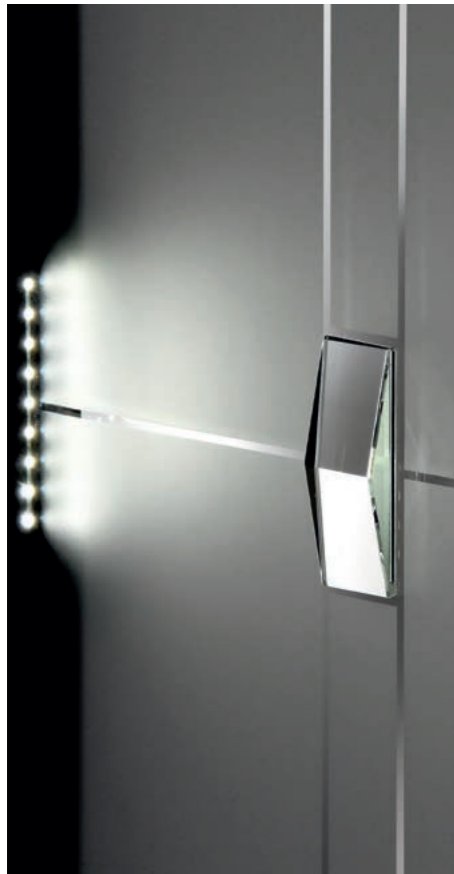

## MODELL E-265 AR

**KOtherm 96 mit Seitenteil,  
0399-9016 Weiß Feinstruktur**

**Füllung:** beidseitig flügelüberdeckend |  
0399-9016 FS / 0575-9005 Tiefschwarz Feinstruktur

**Glas:** Motivverglasung 1631

**Zubehör:** Handhabe 24836 mit LED Beleuchtung,  
0575-9005 FS

*Black Edition 10011*



Motivverglasung 1518 mit LED Beleuchtung  
Motivverglasung 1519 ohne LED Beleuchtung



## MODELL E-178 L

**KOtherm 96, 0397-9010 Reinweiß Feinstruktur**

**Füllung:** flügelüberdeckend | PLUSline | 0397-9010  
FS / 0673 Silbergrau Feinstruktur | Nutenfräsung  
nur außen

**Glas:** Motivverglasung 1518 mit LED Beleuchtung

**Zubehör:** Handhabe 24466



## MODELL E-178 L

**KOtherm 96 mit Seitenteil, 0393-9007 Graualuminium Feinstruktur**

**Füllung:** flügelüberdeckend | PLUSline | 0393-9007 FS /  
0683-7016 Anthrazitgrau Feinstruktur | Nutenfräsung nur außen

**Glas:** Motivverglasung 1518 mit LED Beleuchtung

**Zubehör:** Handhabe 14680



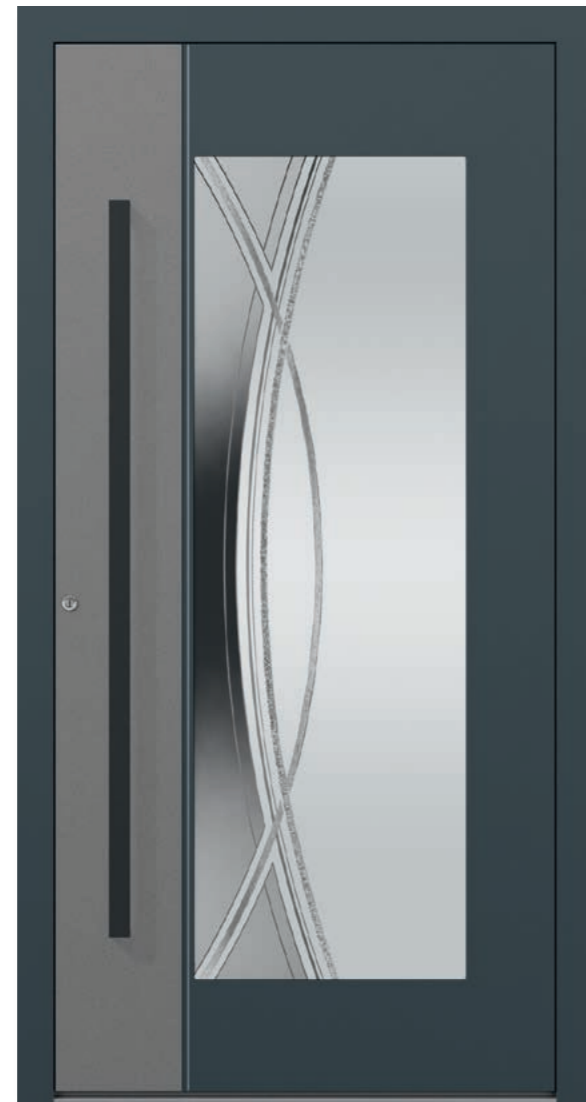

### MODELL E-204 L

**KOthern 96, RAL 7016 Anthrazitgrau**

**Füllung:** flügelüberdeckend | PLUSline | 0684-7040 Fenstergrau  
Feinstruktur / RAL 7016

**Glas:** Motivverglasung 1580

**Zubehör:** Handhabe 24779, Länge 1400 mm

### MODELL E-204 R

**KOthern 96,  
RAL 7016 Anthrazitgrau / 0393-9007 Graualuminium Feinstruktur**

**Füllung:** flügelüberdeckend | PLUSline | 0684-7040 Fenstergrau  
Feinstruktur / RAL 7016

**Glas:** Motivverglasung 1580

**Zubehör:** Handhabe 24779, Länge 1400 mm





## MODELL E-357 L

**KOtherm 96 mit Seitenteil, 0671 DB 0701 Feinstruktur**

**Füllung:** flügelüberdeckend | Aluminium-Glasumrahmung  
innen | 0396 DB 703 Metallic Feinstruktur / 0671 DB 0701 FS

**Glas:** Motivverglasung 1583

**Zubehör:** Handhabe 24601





### MODELL E-227 L

**SOFTtherm 111 mit Seitenteil und DUOtherm-Pfosten, 0703 DB 0703 Eisenglimmer**

**Füllung:** flügelüberdeckend | PLUSline | Aufdoppelung, 0671 DB 0701 Feinstruktur | Applikationen in Edelstahl-Optik nur außen | Nutenfräsung nur außen

**Glas:** Motivverglasung 1247

**Zubehör:** Handhabe 24578

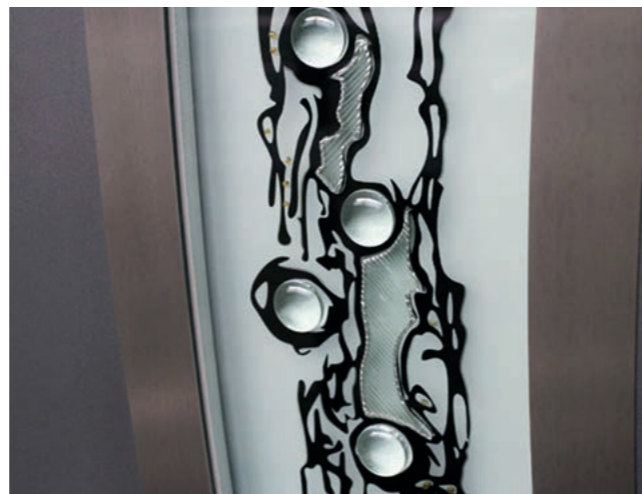

### MODELL E-227 R

**SOFTtherm 111 mit Seitenteil und DUOtherm-Pfosten, 0703 DB 0703 Eisenglimmer**

**Füllung:** flügelüberdeckend | PLUSline | Aufdoppelung, 0671 DB 0701 Feinstruktur | Applikationen in Edelstahl-Optik nur außen | Nutenfräsung nur außen

**Glas:** Motivverglasung 1247

**Zubehör:** Handhabe 24578



### MODELL E-227 L (INNENANSICHT)

**KOtherm 96 mit Seitenteil, RAL 7024 Graphitgrau**

**Füllung:** flügelüberdeckend | PLUSline-Zierrahmen innen, RAL 7024

**Glas:** Motivverglasung 1247

**Zubehör:** Innendrücker 17066 | Rosette 17083 | Standard-Türbänder



### MODELL E-180 L

**KOtherm 96 mit Seitenteil, 0575-9005 Tiefschwarz Feinstruktur**

**Füllung:** flügelüberdeckend | Aluminium-Glasumrahmung innen | 0439 Palisander Feinstruktur / 0575-9005 Tiefschwarz FS | Nutenfräsung nur außen

**Glas:** Motivverglasung 1338

**Zubehör:** Handhabe 24577



### MODELL E-333 L

**KOtherm 96 mit Seitenteil, 0347 Manganese**

**Füllung:** flügelüberdeckend | Aluminium-Glasumrahmung innen | Aufdoppelung, 0439 Palisander Feinstruktur | Applikation in Edelstahl-Optik nur außen

**Glas:** Motivverglasung 1564

**Zubehör:** Handhabe 24577





MODELL E-144 R

**KOthern 96, 0684-7040 Fenstergrau Feinstruktur**

**Füllung:** flügelüberdeckend | Aluminium-Glasumrahmung innen | 0684-7040 FS / 0683-7016 Anthrazitgrau Feinstruktur | Nutenfräsung nur außen

**Glas:** Parsol grau

**Zubehör:** Handhabe 24710



MODELL E-360 L

**KOthern 96, 0674 Grau weißpigment Feinstruktur**

**Füllung:** flügelüberdeckend | PLUSline | Nutenfräsung nur außen

**Glas:** Motivverglasung 798

**Zubehör:** Handhabe 24577



MODELL E-269 L

**KOthern 96 mit Seitenteil, 0575-9005 Tiefschwarz Feinstruktur**

**Füllung:** flügelüberdeckend | Streifen in Edelstahl-Optik eingelegt nur außen

**Glas:** Seitenteil Satinato

**Zubehör:** Handhabe 24577

MODELL E-115 L

**SOFTtherm 111, 0341 Highland Grün Metallic Feinstruktur**

**Füllung:** flügelüberdeckend | Edelstahl-Glasumrahmung innen | Applikationen in Edelstahl-Optik innen und außen

**Glas:** Satinato

**Zubehör:** Handhabe 23157

MODELL E-144 R

**KOthern 96 mit Seitenteil, RAL 9016 Verkehrsweiß**

**Füllung:** flügelüberdeckend | Aluminium-Glasumrahmung innen | RAL 9016 / 0393-9007 Graualuminium Feinstruktur | Nutenfräsung nur außen

**Glas:** Verglasung 798 Float mattiert mit klarem Rand

**Zubehör:** Handhabe 24712



# MODELLTÜREN

## Türmodelle



### Kombinationsfreudig und vielseitig gestaltbar

Ob minimalistisch, extravagant oder klassisch – die Gestaltungsmöglichkeiten sind nahezu unbegrenzt und bieten für jeden Geschmack die passende Lösung. Mit den Modelltüren lassen sich die Türen im Loft-Design, die den derzeit angesagten Industrial Style verkörpern, realisieren. Durch die Elemente aus Glas und beschichtetem Aluminium strahlen die Türen einen urbanen und gleichzeitig wohnlichen Charme aus.

Alle Modelltüren auch Online



### MODELL 3407 L

**KOtherm 96 mit Seitenteil, 0575-9005 Tiefschwarz Feinstruktur**

**Füllung:** beidseitig flügelüberdeckend | K0222 Keramik Iron Anthrazit

**Glas:** Satinato extra fein mit innenliegenden HAFÜ Recht-ecksprossen 20/10

**Zubehör:** Griffmulde 25589 mit LED Beleuchtung, 0575-9005 FS, 1600 mm

*Black Edition 10011*





MODELL 3410

**KOtherm 96 mit Seitenteil,  
RAL 7016 Anthrazitgrau**

**Füllung:** flügelüberdeckend | Edelstahl-  
Streifen eingelegt nur außen

**Glas:** Motivverglasung 1444

**Zubehör:** Handhabe 23152



MODELL 3400

**KOtherm 96 mit Seitenteil,  
0393-9007 Graualuminium Feinstruktur**

**Füllung:** flügelüberdeckend I  
0683-7016 Anthrazitgrau Feinstruktur

**Glas:** Satinato  
**Zubehör:** Handhabe 23157



MODELL 3407

**KOtherm 96 mit Seitenteil, RAL 7016 Anthrazit-  
grau**

**Füllung:** flügelüberdeckend | abgesetzt mit  
Keramik K0209 Metalloxid weiß 110

**Glas:** Spionspiegelglas  
**Zubehör:** Handhabe 24705

MODELL 3400

**KOtherm 96, 0396 DB 703 Metallic Feinstruktur**

**Füllung:** flügelüberdeckend | 0490 Beton  
Optik Feinstruktur

**Glas:** Satinato  
**Zubehör:** Handhabe 23152





MODELL 3410

**KOthern 96, 0575-9005 Tiefschwarz Feinstruktur**  
**Füllung:** flügelüberdeckend | Edelstahl-Streifen eingelegt nur außen  
**Glas:** Motivverglasung 1486  
**Zubehör:** Handhabe 22041

MODELL 3410

**KOthern 96, 0575-9005 Tiefschwarz Feinstruktur | Türflügel 0370-7015 Schiefergrau**  
**Füllung:** flügelüberdeckend | Edelstahl-Streifen eingelegt nur außen  
**Glas:** Motivverglasung 1485  
**Zubehör:** Handhabe 24106

MODELL 3400

**KOthern 96 mit Seitenteil, RAL 7016 Anthrazitgrau**  
**Füllung:** flügelüberdeckend | 0482 Beton Brettholz Feinstruktur  
**Glas:** Motivverglasung 1475  
**Zubehör:** Handhabe 24710





MODELL 3410

**KOtherm 96, 0393-9007 Graualuminium Feinstruktur**

**Füllung:** flügelüberdeckend | 0479 Rost dunkel  
**Feinstruktur, Edelstahl-Streifen** eingelegt nur außen  
**Glas:** Motivverglasung 1509  
**Zubehör:** Handhabe 24477 mit LED Beleuchtung

MODELL 3400

**KOtherm 96 mit Seitenteilen, RAL 9016 Verkehrsweiß**

**Füllung:** flügelüberdeckend  
**Glas:** Motivverglasung 1464  
**Zubehör:** Handhabe 23150

MODELL 3400

**KOtherm 96, 0391-9006 Weißaluminium Feinstruktur**

**Füllung:** flügelüberdeckend | abgesetzt mit  
 0393-9007 Graualuminium Feinstruktur  
**Glas:** Motivverglasung 1475  
**Zubehör:** Handhabe 24717, 0391-9006 Weißaluminium FS |  
 Funk-Fingerscanner Quick 11393



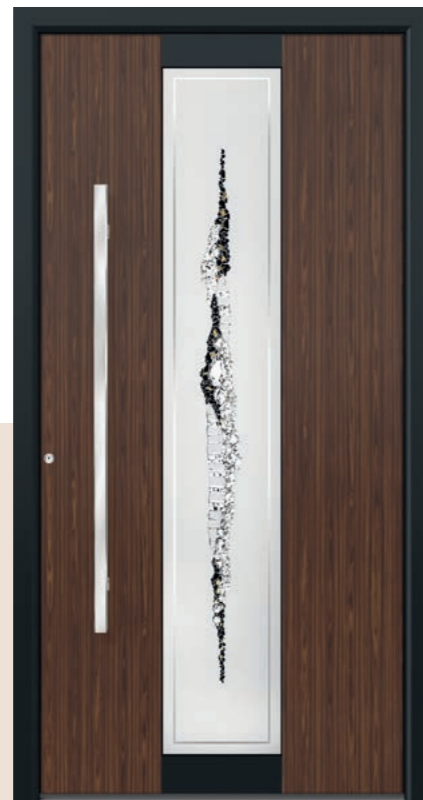

MODELL 3400

**KOtherm 96 mit 2 Flügeln und festem Seitenteil in der Mitte, RAL 9016 Verkehrsweiß**

**Füllung:** flügelüberdeckend  
**Glas:** Motivverglasung 1523  
**Zubehör:** Griffmulde 25589 mit LED | 2x 14600 Doorbird

MODELL 3607

**KOtherm 96, RAL 7009 Grüngrau**

**Füllung:** flügelüberdeckend | K0207 Feinbeton Khaki 440  
**Glas:** Motivverglasung 1365  
**Zubehör:** Handhabe 24710

MODELL 3600

**SOFTtherm 111, 0575-9005 Tiefschwarz Feinstruktur**

**Füllung:** flügelüberdeckend | 0436 Wenge Feinstruktur  
**Glas:** Motivverglasung 1365  
**Zubehör:** Handhabe 24105



MODELL 3607

**KOtherm 96 mit Seitenteilen, 0391-9006 Weißaluminium Feinstruktur**

**Füllung:** flügelüberdeckend | abgesetzt mit K0222 Keramik Iron Anthrazit  
**Glas:** Motivverglasung 1439  
**Zubehör:** Handhabe 24707



### MODELL 3410 L

**KOtherm 96, 0393-9007 Graualuminium Feinstruktur**

**Füllung:** flügelüberdeckend | 0477 Olive Feinstruktur | Streifen in Edelstahl-Optik eingelegt nur außen

**Glas:** Motivverglasung 1444

**Zubehör:** Handhabe 24476

### MODELL 3410 L

**KOtherm 96 mit Seitenteilen, RAL 7016 Anthrazitgrau**

**Füllung:** flügelüberdeckend | Streifen in Edelstahl-Optik eingelegt nur außen

**Glas:** Satinato

**Zubehör:** Handhabe 22042



### MODELL 3407 L

**KOtherm 96, 0575-9005 Tiefschwarz Feinstruktur**

**Füllung:** beidseitig flügelüberdeckend | K0222 Keramik Iron Anthrazit

**Glas:** Satinato extra fein mit innenliegenden HAFÜ-Rechteckspinnen 20/10

**Zubehör:** Griffmulde 25589 mit LED Beleuchtung, 0673 Silbergrau Feinstruktur, 1400 mm | 2x Wandleuchte 25858

*Black Edition 10011*



### MODELL 3407 L

**KOtherm 96 mit Seitenteil, 0393-9007 Graualuminium Feinstruktur**

**Füllung:** beidseitig flügelüberdeckend | K0203 Dolomit Anthrazit

**Glas:** Motivverglasung 1341

**Zubehör:** Handhabe 24779, 1400 mm, 0393-9007 Graualuminium FS

MODELL 3400

**KOtherm 96 mit Seitenteil, 0673 Silbergrau Feinstruktur**

**Füllung:** flügelüberdeckend | abgesetzt mit 0477 Olive Feinstruktur

**Glas:** Motivverglasung 1341

**Zubehör:** Handhabe 24777, 0393-9007 Graualuminium Feinstruktur | Funk-Fingerscanner Quick 11393



MODELL 3407 R

**KOtherm 96 mit Seitenteilen, 0575-9005 Tiefschwarz Feinstruktur**

**Füllung:** beidseitig flügelüberdeckend | K0204 Keramik Dolomit Grau

**Glas:** Motivverglasung 1575 inkl. LED, Seitenteile Float

**Zubehör:** Handhabe Griffmulde 25589, 0575-9005 FS, 2 x Wandleuchte 25843

*Black Edition 10011*

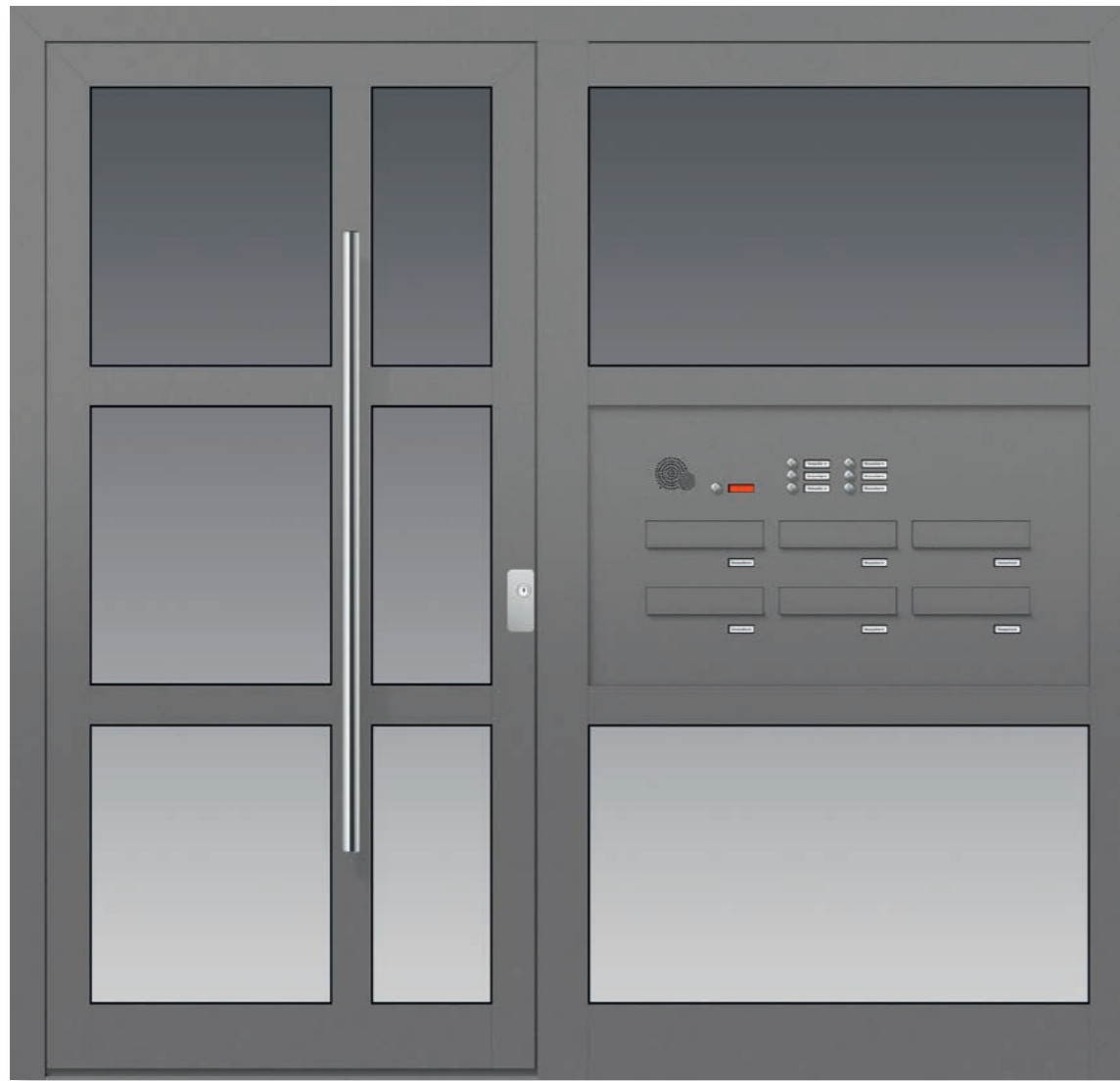

MODELL 3360

**KOtherm 96 mit Seitenteil, 0393-9007 Graualuminium Feinstruktur**

**Füllung:** Briefkastensystem Standard, 0393-9007 Graualuminium FS  
 6 x Kasten 18101 | 6 x Klingel 18145 | 1x Licht 18155 | 1x Sprechsieb 18163 | 1x Installationskasten 18137  
**Glas:** Float  
**Zubehör:** Handhabe 23152 auf Sprosse montiert | Kratzschutz 11075



MODELL 3400

**KOtherm 96 mit Seitenteilen, RAL 7016 Anthrazitgrau**

**Füllung:** flügelüberdeckend | 0679-3005 Feinstruktur |  
 Briefkastensystem Standard, RAL 7016 | 4 x Kasten 18101 |  
 4 x Klingel 18145 | 1x Licht 18155 | 1x Sprechsieb 18163 |  
 1x Installationskasten 18108  
**Glas:** Motivverglasung 1341  
**Zubehör:** Handhabe 24008





GANZGLASFÜLLUNG 1611

KO 80 HD, 0393-9007 Graualuminium  
Feinstruktur

Glas: Ganzglasfüllung 1611  
Zubehör: Handhabe 22109



GANZGLASFÜLLUNG 1596

KO 80 HD, RAL 7016 Anthrazitgrau

Glas: Motivverglasung 1596  
Zubehör: Handhabe 22109



GANZGLASFÜLLUNG 1610

KO 80 HD, RAL 7016 Anthrazitgrau

Glas: Motivverglasung 1610  
Zubehör: Handhabe 24890  
*Black Edition 10011*



MODELL 3380

KO 80 HD, 0393-9007 Graualuminium  
Feinstruktur

Glas: Ganzglasfüllung 1600  
Zubehör: Handhabe 22109



MODELL 3382

KO 80 HD, 0684-7040 Fenstergrau  
Feinstruktur

Glas: Motivverglasung 1600  
Zubehör: Handhabe 22109



MODELL 3381

KO 80 HD, 0673 Silbergrau Feinstruktur

Füllung: eingesetzt | 0507 Stadlholz Grau Feinstruktur

Glas: Motivverglasung 1600

Zubehör: Handhabe 24779 0673 1600mm | Vordach KV 200 Maße: 2500 mm x 1000 mm mit Seitenteil und Briefkasten Art.-Nr. 7262 | 0673 Silbergrau mit Unteransicht in 0507 Stadlholz Grau



MODELL 3102

KOtherm 96, RAL 7016

**Füllung:** 0675-3004 Purpurrot Feinstruktur |  
Nutenfräsung innen und außen  
**Glas:** Gotik weiß  
**Zubehör:** Handhabe 22822

MODELL 3105

KOtherm 96 mit Seitenteil,  
0391-9006 Weißaluminium Feinstruktur

**Füllung:** Briefkastensystem Standard,  
0391-9006 Weißaluminium FS | 4x Kasten  
18321 mit Klappe 18101 | 4x Klingel 18145 |  
1x Sprechsieb 18163 | 1x Installations-  
kasten 18107  
**Glas:** Float mattiert | Hausnummer klar  
**Zubehör:** Handhabe 22109 | Schlüsselkratz-  
schutz 11074



MODELL 3150

KOtherm 96 mit Seitenteil, 0341 Highland  
Grün Metallic Feinstruktur

**Glas:** Satinato  
**Zubehör:** Handhabe 22812



# CHAGALL

## Türmodelle

### Geradlinig und zeitlos

Das Design dieser Modellreihe unterstreicht die architektonischen Linien Ihres Hauses und schafft einen stilvollen und einladenden Eingangsbereich. Die klaren, geradlinigen Formen verleihen der Tür eine zeitlose Ästhetik, die sowohl in modernen als auch in klassischen Gebäuden beeindruckt.



Alle  
Chagall Modelle  
auch Online

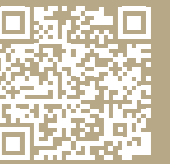

### CHAGALL 154

**KOtherm 96, 0683-7016 Anthrazitgrau  
Feinstruktur**

**Füllung:** flügelüberdeckend | PLUSline |  
Kapitelle und Applikationen in 0710 Grau  
Perlglimmer

**Glas:** Motivverglasung 1619  
**Zubehör:** Handhabe 23109





### CHAGALL 133

**KO 80 HD, 0682-6009 Tannengrün  
Feinstruktur**

**Füllung:** eingesetzt | PLUSline | Zier-  
rahmen und Aufdoppelung, 0401-9001  
Cremeweiß Feinstruktur

**Glas:** Motivverglasung 1570

**Zubehör:** Handhabe 22109

### CHAGALL 32

**KOthern 96, RAL 9016 Verkehrsweiß**

**Füllung:** eingesetzt | CLASSICline  
**Glas:** Facettenverglasung 897 Eisblume  
**Zubehör:** Handhabe 22109



### CHAGALL 18 V

**KOtherm 96 mit Seitenteil,  
RAL 9016 Verkehrsweiß**

**Füllung:** flügelüberdeckend | PLUSline

**Glas:** Motivverglasung 1514

**Zubehör:** Handhabe 17224



### CHAGALL 133

**KO 80 HD, mit Seitenteil und Oberlicht,  
0370-7015 Schiefergrau Feinstruktur**

**Füllung:** eingesetzt | PLUSline

**Glas:** Motivverglasung 1570

**Zubehör:** Handhabe 24890

*Black Edition 10011*



# LIEBEVOLL *gestaltet*

## Chagall 1 AF

Die Chagall 1 AF fasziniert im Landhausstil durch die farbliche Hervorhebung der Zierleisten und Aufdoppelungen. Mit liebevoll gestalteten Details wie Löwenkopf und Dekorstange, strahlt die Tür eine behagliche und einladende Atmosphäre aus, durch die der Nostalgie-Look abgerundet wird.



## CHAGALL 1 AF

**KOthern 96, 0683-7016 Anthrazitgrau**  
Feinstruktur, Oberlicht Float

**Füllung:** flügelüberdeckend | PLUSline |  
0401-9001 Cremeweiß Feinstruktur / 0683-7016  
Anthrazitgrau FS

**Zubehör:** Dekorstange bronze 24839 | Türklopfer  
bronze Sandguss 10555



### CHAGALL 149 L+R

**KOtherm 96 mit Seitenteil,  
0399-9016 Weiß Feinstruktur**

**Füllung:** flügelüberdeckend | PLUSline | Kapitelle und Applikationen in 0399-9016 FS

**Glas:** Satinato

**Zubehör:** Handhabe 17164 | 2x Wandleuchte 25847

*Black Edition 10011*



### CHAGALL 152

**KOtherm 96,  
0370-7015 Schiefergrau Feinstruktur**

**Füllung:** beiseitig flügelüberdeckend | PLUSline | Zierrahmen und Aufdoppelung, 0399-9016 Weiß Feinstruktur

**Glas:** Verglasung Float

**Zubehör:** Handhabe 24890

*Black Edition 10011*

### CHAGALL 155

**KOtherm 96,  
0399-9016 Weiß Feinstruktur**

**Füllung:** flügelüberdeckend | PLUSline

**Glas:** Motivverglasung 798

**Zubehör:** Handhabe 23109



CHAGALL 149 L+R

**KOtherm 96 mit Seitenteil, 0399-9016 Weiß Feinstruktur**

**Füllung:** flügelüberdeckend | PLUSline | Kapitelle und Applikationen in 0399-9016 FS

**Glas:** Satinato

**Zubehör:** 2 x Handhabe 23109

CHAGALL 149 L+R

**KOtherm 96, RAL 9016 Verkehrsweiß**

**Füllung:** flügelüberdeckend | PLUSline

**Glas:** Float

**Zubehör:** Handhabe 23109





### CHAGALL 6 S

**KOthern 96, 0393-9007 Graualuminium Feinstruktur**

**Füllung:** eingesetzt | CLASSICline  
**Glas:** Facettenverglasung 895 Float  
**Zubehör:** Handhabe 22109



### CHAGALL 6 V

**KOthern 96, 0709-7009 Grünrau Feinstruktur**

**Füllung:** flügelüberdeckend | PLUSline  
**Glas:** Gotik weiß plan  
**Zubehör:** Handhabe 24890  
*Black Edition 10011*



### CHAGALL 133

**KOthern 96, 0393-9007 Graualuminium Feinstruktur**

**Füllung:** beidseitig flügelüberdeckend | Plusline  
**Glas:** Float (Klarglas)  
**Zubehör:** Innendrücker 17066 | 21170 verdecktliegende Türbander in schwarz

### CHAGALL 151

**KOthern 96 mit Seitenteil, RAL 9016 Verkehrsweiß**

**Füllung:** flügelüberdeckend | PLUSline  
**Glas:** Gotik weiß  
**Zubehör:** Handhabe 17224



### CHAGALL 16 V

**KOthern 96,  
0368-5008 Graublau Feinstruktur**

**Füllung:** flügelüberdeckend | PLUSline

**Glas:** Gotik weiß

**Zubehör:** Handhabe 24448 Edelstahl mit  
Mittelteil in Echtholz Wenge

### CHAGALL 150

**KOthern 96 mit Seitenteil, RAL 9016 Verkehrsweiß**

**Füllung:** eingesetzt | PLUSline

**Glas:** Gotik weiß

**Zubehör:** Handhabe 22109



### CHAGALL 40

**KOthern 96, RAL 9016 Verkehrsweiß**

**Füllung:** flügelüberdeckend | PLUSline

**Glas:** 798 Float mattiert mit klarem Rand

**Zubehör:** Handhabe 22109



# RAFFINIERT

BIS INS KLEINSTE *Detail*

## Chagall 142 L+R

Die Chagall 142 im Landhausstil, mit einzigartigen Aluminiumapplikationen aktuell wie nie. Rahmen, Kapitelle und Aufdoppelungen, kombiniert mit innenliegenden Sprossen, zeichnen dieses Modell aus. Auf Wunsch auch mit Beleuchtung im Statikriegel.

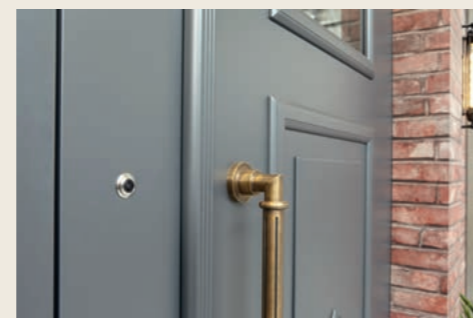

## CHAGALL 142 L+R

**KOtherm 96 mit Seitenteil, Oberlicht mit Statikriegel und Beleuchtung 20903 sowie Float mit innenliegenden Sprossen 26 mm, 0710 Grau Perlglimmer**

**Füllung:** flügelüberdeckend | PLUSline |  
0710 Grau Perlglimmer mit Kapitelle und Applikationen  
**Glas:** Float mit innenliegenden Sprossen 26 mm  
**Zubehör:** Handhabe 24761



### CHAGALL 144

**KOthern 96, 0710 Grau Perlglimmer**

**Füllung:** flügelüberdeckend | PLUSline | mit Kapitelle und Applikationen

**Glas:** Float mit innenliegenden HAFÜ Sprossen

**Zubehör:** Handhabe 24761

*Black Edition 10011*



### CHAGALL 156

**KOthern 96, 0393-9007 Graualuminium Feinstruktur**

**Füllung:** flügelüberdeckend | PLUSline | Kapitelle farbig abgesetzt in 0439 Palisander Feinstruktur

**Zubehör:** Handhabe 24811 in 0439 Palisander FS

*Black Edition 10011*

### CHAGALL 148 L+R

**KOthern 96 mit Seitenteil, 0710 Grau Perlglimmer**

**Füllung:** flügelüberdeckend | PLUSline | mit Kapitelle und Applikationen in 0710 Grau Perlglimmer

**Zubehör:** Handhabe 24761





### CHAGALL 153

**KO-Highterm 106 mm,  
0689-7012 Basaltgrau Feinstruktur**

**Füllung:** flügelüberdeckend | PLUSline | Kapitelle in 0673 Silbergrau Feinstruktur

**Glas:** Satinato mit innenliegenden HAFÜ-Sprossen 26 mm  
**Zubehör:** Handhabe 24985 mit LED quer, 518 mm in 0673 FS | Briefkasten mit Zeitungsfach 24516

*Black Edition 10011*



### CHAGALL 143

**KOthern 96, 0578 Schwarz Metallic Feinstruktur**

**Füllung:** eingesetzt | PLUSline

**Glas:** Motivverglasung 798 Float mattiert mit umlaufend klarem Rand

**Zubehör:** Handhabe 17224



### CHAGALL 61

**SOFTtherm 111 mit Seitenteil und DUOtherm-Pfosten, RAL 9016 Verkehrsweiß**

**Füllung:** flügelüberdeckend | PLUSline |

**Glas:** Satinato

**Zubehör:** Handhabe 22811

### CHAGALL 141 L+R

**BLOCKtherm als Stulptür mit Stichbogen Verbreiterung, 0682-6009 Tannengrün Feinstruktur**

**Füllung:** flügelüberdeckend | CLASSICline | 0682-6009 Tannengrün FS | Aufdoppelungen, Zierrahmen und Kapitelle, RAL 9016 Verkehrsweiß

**Glas:** Musselin

**Zubehör:** Handhabe 10709



### CHAGALL 61

**SOFTtherm 111 mit Seitenteil und DUOtherm-Pfosten, 0393-9007 Graualuminium Feinstruktur**

**Füllung:** eingesetzt | PLUSline

**Glas:** Motivverglasung 1618

**Zubehör:** Handhabe 22811



## CHAGALL 77 L

**KOtherm 96 mit Seitenteil, 0684-7040 Fenstergrau Feinstruktur**

**Füllung:** flügelüberdeckend | PLUSline | 0684-7040 Fenstergrau Feinstruktur | Zierrahmen in 0575-9005 Tiefschwarz Feinstruktur

**Glas:** Float mattiert mit klarem Rand

**Zubehör:** Handhabe 14723, 0575-9005 Tiefschwarz FS, 1672 mm, mit KOMPO-Touchscan

*Black Edition 1007*



## CHAGALL 8 V

**KO 80 HD, 0710 Grau Perlglimmer**

**Füllung:** beidseitig flügelüberdeckend | PLUSline | 0399-9016 Weiß Feinstruktur | Zierrahmen und Aufdoppelung in 0710 Grau Perlglimmer

**Glas:** Motivverglasung 1479

**Zubehör:** Handhabe 17224



## CHAGALL 147 L+R

**KOtherm 96 mit Seitenteil, RAL 6004 Blaugrün Feinstruktur**

**Füllung:** flügelüberdeckend | PLUSline | Kapitelle, Zierrahmen und Applikationen in RAL 6004 FS

**Glas:** Motivverglasung 1620

**Zubehör:** Handhabe 24761 | PZ-Rundrosette in Messing | Briefkasten 24516 mit integriertem Zeitungsfach RAL 6004 FS | 2x Wandleuchte 25846

## CHAGALL 147 L+R

**KOtherm 96 mit Seitenteilen, 0578 Schwarz Metallic Feinstruktur**

**Füllung:** flügelüberdeckend | PLUSline |

Kapitelle und Applikation in 0578 FS

**Glas:** Motivverglasung 1619

**Zubehör:** Türkopf 17162 rund, Edelstahl

matt | 2x Wandleuchte 25842

**Laibung:** Typ 100, 0578 FS,

Mini LED 5er Set warmweiß 20905, Edelstahl



## CHAGALL 154

**KO 80 HD, 0683-7016 Anthrazitgrau Feinstruktur**

**Füllung:** flügelüberdeckend | PLUSline | Zierrahmen, Aufdoppelung und Kapitelle in 710 Trend grau Perlglimmer

**Glas:** Motivverglasung 1620

**Zubehör:** Handhabe 23109



## CHAGALL 8 V

**KO 80 HD, 0368-5008 Graublau Feinstruktur**

**Füllung:** flügelüberdeckend | PLUSline

**Glas:** Motivverglasung 1620

**Zubehör:** Handhabe 22109



## CHAGALL 154

**KO 80 HD, 0683-7016 Anthrazitgrau Feinstruktur**

**Füllung:** flügelüberdeckend | PLUSline | Zierrahmen, Aufdoppelung und Kapitelle in 710 Trend grau Perlglimmer

**Glas:** Motivverglasung 1619

**Zubehör:** Handhabe 23109



## CHAGALL 8 V

**KO 80 HD, 0710 Grau Perlglimmer**

**Füllung:** flügelüberdeckend | PLUSline

**Glas:** Motivverglasung 1619

**Zubehör:** Handhabe 17224

# DÜRER

## Türmodelle

### Eindrucksvoll und vielseitig

Der elegante Rundbogen verleiht dem Hauseingang eine anmutige und zugleich imposante Ausstrahlung. Das klassische Design, kombiniert mit modernster Fertigungstechnik, schafft eine perfekte Harmonie zwischen Tradition und Innovation. Ob für ein Bestandsgebäude oder modernes Architekturobjekt, die Dürer fügt sich nahtlos in jede Umgebung ein und verleiht Ihrem Zuhause einen unverwechselbaren Charakter.

Alle  
Dürer Modelle  
auch Online

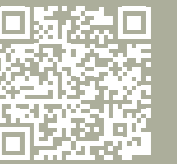

### DÜRER 44

**KOtherm 96, 0374-7039 Quarzgrau Feinstruktur**

**Füllung:** flügelüberdeckend | PLUSline

**Glas:** Parsol grau

**Zubehör:** Handhabe 24890

*Black Edition 10011*





## DÜRER 50 SONDERANFERTIGUNG

**KOthern 96, RAL 6005 Moosgrün**

**Füllung:** flügelüberdeckend | CLASSICline |  
Zierrahmen farblich abgesetzt in RAL 9016

**Glas:** Float klar mit Sprossenelement Sonne  
aus 26 mm Sprossen im Glaszwischenraum,  
RAL 9016

**Zubehör:** Handhabe 10596 | Funk-Finger-  
scanner Quick 11393 | Türklopfer 10550





## DÜRER 1 VA

KOtherm 96 mit Seitenteilen,  
RAL 9016 Verkehrsweiß

**Füllung:** flügelüberdeckend | CLASSICline  
**Glas:** 798 Float mattiert mit klarem Rand  
**Zubehör:** Handhabe 22812 | Türklopfer 22640





### DÜRER 6 V

**KO**therm 96 mit Seitenteilen,  
RAL 9016 Verkehrsweiß

**Füllung:** eingesetzt | CLASSICline

**Glas:** Gotik weiß

**Zubehör:** Handhabe 22701



### DÜRER 33

**SOFT**therm 111,  
RAL 6005 Moosgrün

**Füllung:** eingesetzt | PLUSline

**Glas:** Eisblume

**Zubehör:** Handhabe 22109

## DÜRER 32

KOtherm 96 mit Seitenteilen, RAL 7040 Fenstergrau

**Füllung:** eingesetzt | PLUSline

**Glas:** 798 Float mattiert mit klarem Rand

**Zubehör:** Handhabe 17224 | Türklopfer 22640



## DÜRER 32

SOFTtherm 111, RAL 7016 Anthrazitgrau

**Füllung:** eingesetzt | CLASSICline | Aufdoppelung und Zierrahmen, 0391-9006 Weißaluminium Feinstruktur

**Glas:** Facettenverglasung 897

**Zubehör:** Handhabe 17224 | Türklopfer 10767



## DÜRER 47

KOtherm 96, 0673 Silbergrau Feinstruktur

**Füllung:** flügelüberdeckend | PLUSline

**Glas:** Eisblume

**Zubehör:** Handhabe 22822





## DÜRER 8 V

**KOtherm 96 mit Seitenteil,  
0674 Grau Weißpigment Feinstruktur**

**Füllung:** eingesetzt | PLUSline  
**Glas:** Motivverglasung 1355  
**Zubehör:** Handhabe 22820

## DÜRER 32

**KOtherm 96 mit Seitenteil,  
RAL 9016 Verkehrsweiß**

**Füllung:** eingesetzt | PLUSline | Aufdoppelung und Zierrahmen  
0884 Marone dunkel Metallic Feinstruktur  
**Glas:** 798 Float mattiert mit klarem Rand  
**Zubehör:** Handhabe 17224 | Türklopfer 22641



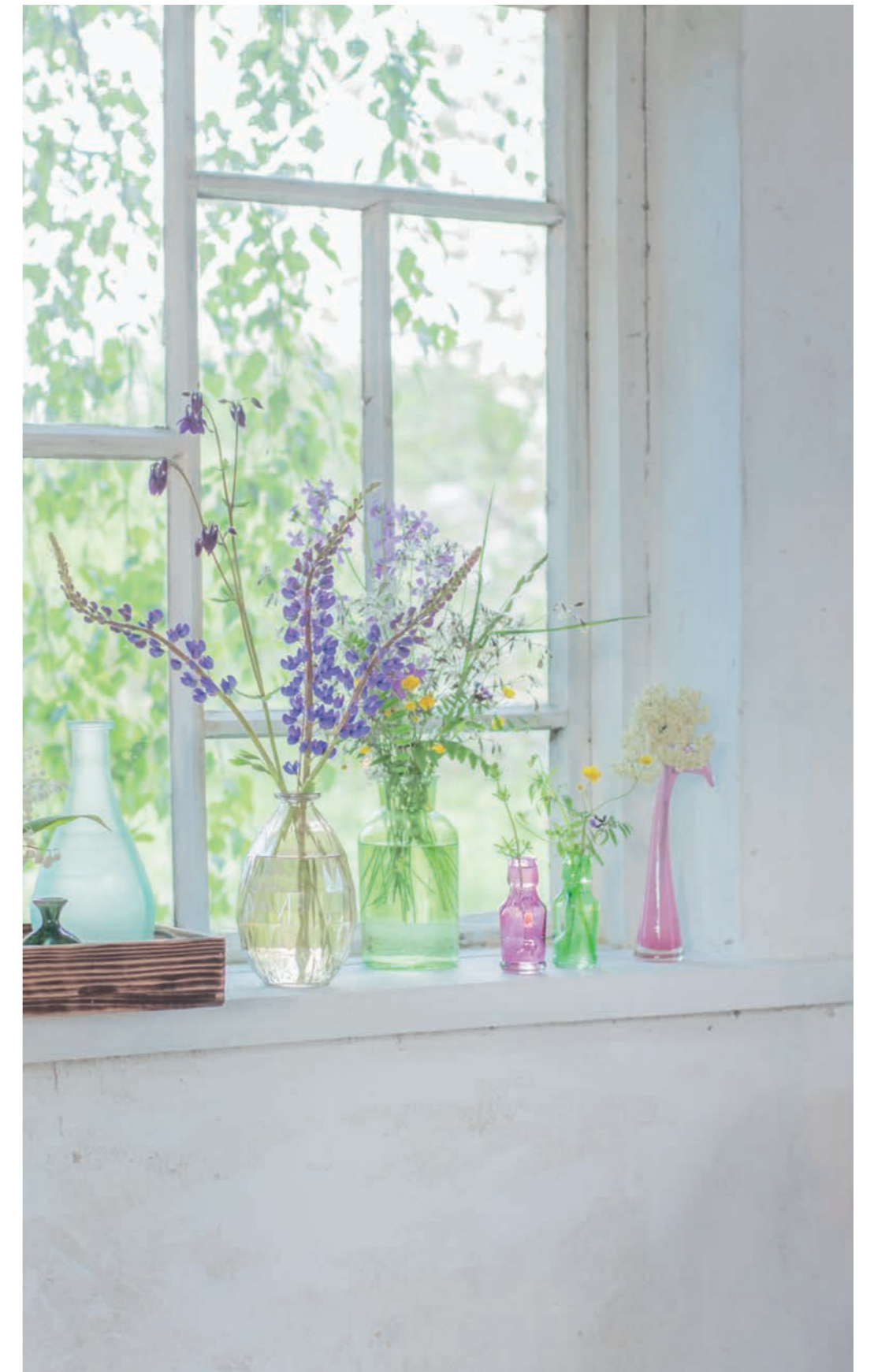

## DÜRER 54

**KOtherm 96,  
0399-9016 Weiß Feinstruktur**

**Füllung:** eingesetzt | CLASSICline

**Glas:** Float (Klarglas)

**Zubehör:** Innendrücker 17067

# VAN GOGH

## Türmodelle

### Schöne Klassiker, formschön vollendet

Die van Gogh Modellreihe ist Ausdruck von Stil und Raffinesse. Der sanft geschwungene Segmentbogen verleiht Ihrem Eingangsbereich eine harmonische und einladende Optik. Durch das Spiel mit unterschiedlichen Lichtausschnitten, Zierrahmen und elegantem Zubehör entstehen vielfältige Kombinationsmöglichkeiten.

Alle van Gogh Modelle auch Online



### VAN GOGH 63

**SOFTtherm 111 mit Seitenteil und DUOtherm-Pfosten, 0682-6009 Tannengrün Feinstruktur**

**Füllung:** flügelüberdeckend | RAL 9016 Verkehrsweiß | erste Aufdoppelungsebene mit PLUSline Zierrahmen | Aufdoppelung und Zierelement, 0682-6009 Tannengrün FS | zweite Aufdoppelungsebene mit Glasumrahmung | Zierrosette und Aufdoppelung, RAL 9016

**Glas:** Motivverglasung 1340

**Zubehör:** Handhabe 22036





## VAN GOGH 62

**SOFTtherm 111,**  
**0682-6009 Tannengrün Feinstruktur**

**Füllung:** flügelüberdeckend | CLASSICline |  
 Aufdoppelung mit Nutenfräsung innen und  
 außen | Glasumrahmung innen und außen |  
 Aufdoppelung und Zierrahmen, RAL 9016  
 Verkehrsweiß

**Glas:** Motivverglasung 1340

**Zubehör:** Handhabe 22037





### VAN GOGH 63

**KOthern 96 mit Seitenteil und Stichbogenoberlicht mit innenliegenden Sprossen 26 mm, 0682-6009 Tannengrün Feinstruktur**

**Füllung:** flügelüberdeckend | PLUSline | RAL 9016 Verkehrsweiß | erste Aufdoppelungsebene mit PLUSline Zierrahmen, Aufdoppelung und Zierelement in 0682-6009 Tannengrün FS | zweite Aufdoppelungsebene mit Glasumrahmung | Zierrosette und Aufdoppelung, RAL 9016

**Glas:** Motivverglasung 1340

**Zubehör:** Handhabe 22037

### VAN GOGH 6 S

**KOthern 96 mit Oberlicht, 0368-5008 Graublau Feinstruktur**

**Füllung:** beidseitig flügelüberdeckend | PLUSline

**Glas:** Float vollflächig mattiert

**Zubehör:** Innendrucker 10034



## VAN GOGH 54

**KOthern 96 mit Seitenteil, 0374-7039 Quarzgrau Feinstruktur**

**Füllung:** flügelüberdeckend | PLUSline

**Glas:** Motivverglasung 1353

**Zubehör:** Handhabe 24890

*Black Edition 10011*



## VAN GOGH 43

**KOthern 96, RAL 7033 Zementgrau**

**Füllung:** flügelüberdeckend | PLUSline

**Glas:** Eisblume

**Zubehör:** Handhabe 22109

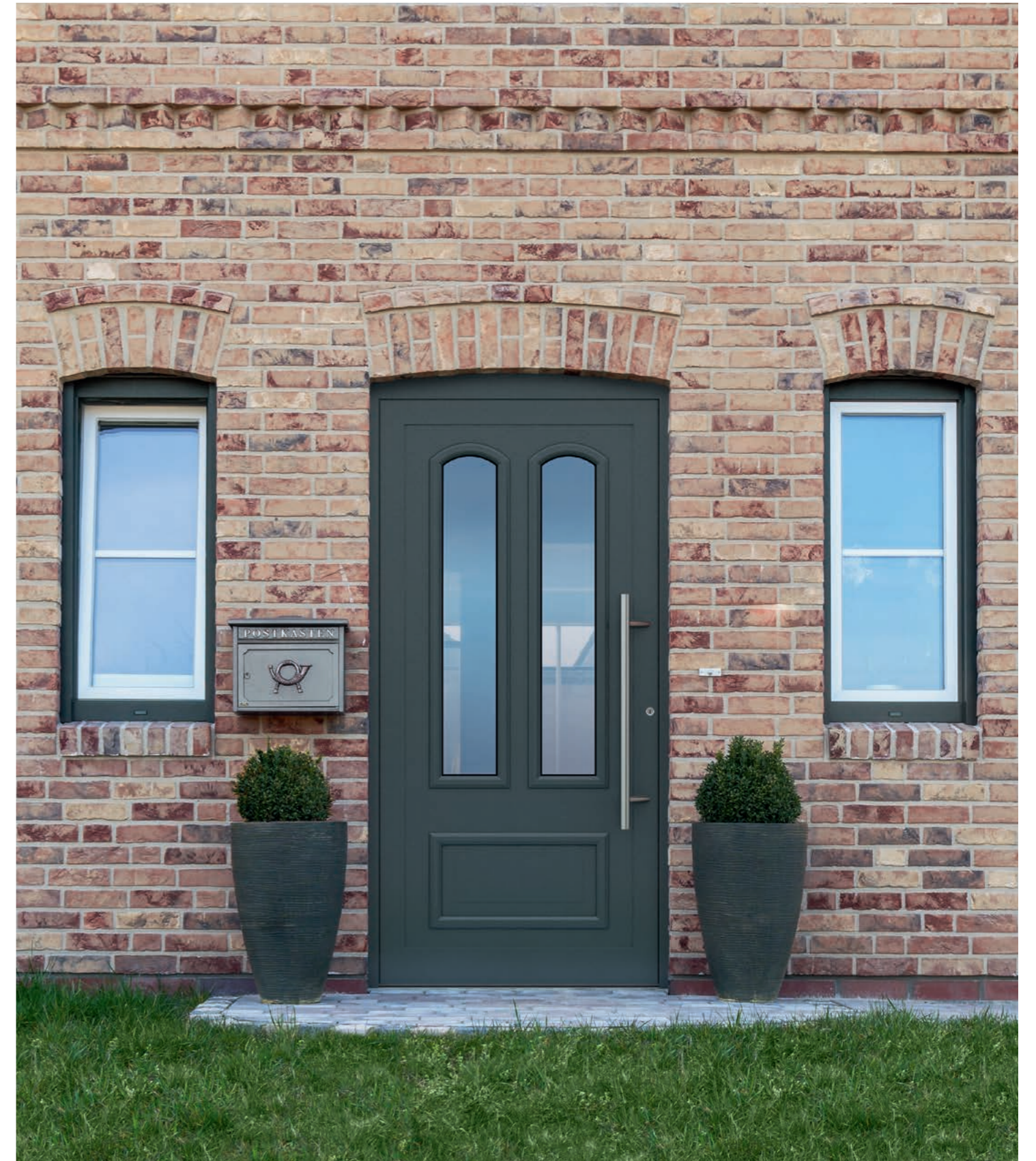

## VAN GOGH 18 V

**KOthern 96, 0683 Anthrazitgrau Feinstruktur**

**Füllung:** eingesetzt | PLUSline

**Glas:** Float klar

**Zubehör:** Handhabe 22150





### VAN GOGH 6 V

**KOthern 96 mit Seitenteil,  
RAL 7000 Fehgrau**

**Füllung:** flügelüberdeckend | PLUSline  
**Glas:** Float klar  
**Zubehör:** Handhabe 70516



### VAN GOGH 7

**KOthern 96,  
0673 Silbergrau Feinstruktur**

**Füllung:** eingesetzt | PLUSline  
**Glas:** Chinchilla weiß  
**Zubehör:** Handhabe 17224

### VAN GOGH 6 S

**KOthern 96 mit Seitenteil,  
RAL 9016 Verkehrsweiß**

**Füllung:** eingesetzt | CLASSICline  
**Glas:** Chinchilla weiß  
**Zubehör:** Handhabe 22109





## VAN GOGH 8 V

**DUOtherm 111,  
0393-9007 Graualuminium Feinstruktur**

**Füllung:** eingesetzt | PLUSline  
**Glas:** Motivverglasung 1479  
**Zubehör:** Handhabe 22820



## VAN GOGH 8 V

**KO 80HD,  
RAL 9016 Verkehrsweiß**

**Füllung:** eingesetzt | PLUSline  
**Glas:** Motivverglasung 1573  
**Zubehör:** Handhabe 22109

## VAN GOGH 8 V

**KOtherm 96 mit Seitenteilen,  
RAL 7016 Anthrazitgrau**

**Füllung:** eingesetzt | PLUSline  
**Glas:** Motivverglasung 1479  
**Zubehör:** Handhabe 17224

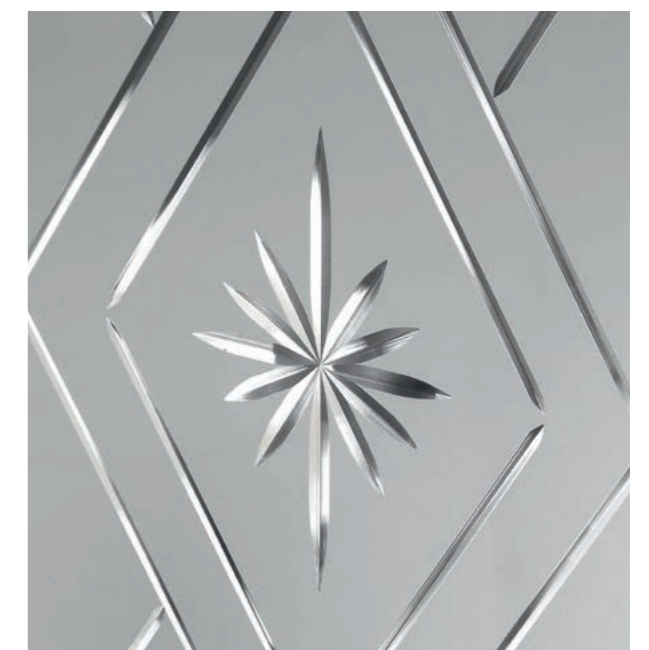



## VAN GOGH 8 V

KO 80 HD, RAL 9016 Verkehrsweiß

Füllung: eingesetzt | CLASSICline

Glas: Motivverglasung 1573

Zubehör: Handhabe 22109



## VAN GOGH 49

KOtherm 96, 0368-5008 Graublau Feinstruktur

Füllung: eingesetzt | PLUSline

Glas: Motivverglasung 1617

Zubehör: Handhabe 17224 | Briefkasten 24516 mit

integriertem Zeitungsfach, RAL 5008



## VAN GOGH 8 V

KOtherm 96, 0391-9006 Weißaluminium Feinstruktur

**Füllung:** flügelüberdeckend | PLUSline

**Glas:** Bleiverglasung 1119

**Zubehör:** Handhabe 17224



## VAN GOGH 8 V

KOtherm 96, 0393-9007 Graualuminium Feinstruktur

**Füllung:** eingesetzt | PLUSline

**Glas:** Bleiverglasung 1070

**Zubehör:** Handhabe 17224

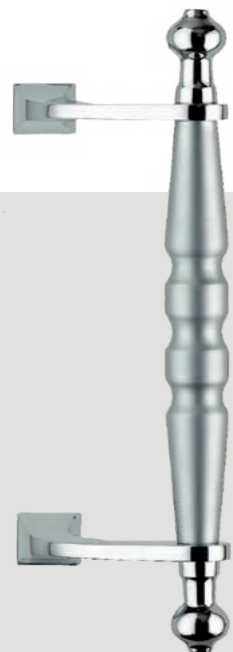

## VAN GOGH 18

KOtherm 96 mit Seitenteil, 0682-6009 Tannengrün Feinstruktur / RAL 9016 Verkehrsweiß

**Füllung:** eingesetzt | PLUSline | Zierrahmen und Aufdoppelung in 0682-6009 Tannengrün FS

**Glas:** Float mattiert mit klarem Rand

**Zubehör:** Handhabe 22109



### VAN GOGH 1 VA

**KOthern 96 mit Seitenteilen,  
RAL 9016 Verkehrsweiß**

**Füllung:** flügelüberdeckend | PLUSline

**Glas:** Float klar

**Zubehör:** Handhabe 10722



### VAN GOGH 1 A

**KOthern 96 mit Seitenteilen van Gogh 7,  
RAL 9016 Verkehrsweiß**

**Füllung:** eingesetzt | PLUSline

**Glas:** Float klar

**Zubehör:** Handhabe 17224 | Türklopfer 22640



# REMBRANDT

## Türmodelle

### Besonders, anspruchsvoll und beispielhaft

Durch ihre stilvolle Optik besticht die Rembrandt-Modellreihe und verleiht sowohl traditionellen als auch modernen Gebäuden, einen besonderen Charme. Der leichte Bogen, der nach links und rechts ausläuft, bildet ein Gestaltungselement, das seine Wirkung nicht verfehlt.



Alle  
Rembrandt Modelle  
auch Online



### REMBRANDT 8 V

**KOtherm 96, RAL 7033 Zementgrau**

**Füllung:** flügelüberdeckend | PLUSline

**Glas:** Bleiverglasung 945

**Zubehör:** Handhabe 24890

*Black Edition 10011*





REMBRANDT 8 V

**KOthern 96 mit Seitenteil,  
0673 Silbergrau Feinstruktur**

**Füllung:** eingesetzt | CLASSICline  
**Glas:** Bleiverglasung 1427  
**Zubehör:** Handhabe 17224



REMBRANDT 8 V

**KOthern 96, RAL 7040 Fenstergrau**

**Füllung:** flügelüberdeckend | PLUSline  
**Glas:** Bleiverglasung 1069  
**Zubehör:** Handhabe 22109



REMBRANDT 8V

**KOthern 96, 0682-6009 Tannengrün  
Feinstruktur**

**Füllung:** beidseitig flügelüberdeckend | PLUSline  
**Glas:** Motivverglasung 1355  
**Zubehör:** Innendrücker 17067, 21170  
verdecktliegende Türbander in schwarz





## REMBRANDT 8 V

SOFTtherm 111, RAL 9016 Verkehrsweiß

Füllung: flügelüberdeckend | PLUSline

Glas: Bleiverglasung 752

Zubehör: Handhabe 22109 | 22091 Pflanzkübel, 0673 Silbergrau Feinstruktur





### REMBRANDT 8 V

**KOtherm 96 mit Seitenteil,  
0674 Grau Weißpigment Feinstruktur**

**Füllung:** eingesetzt | PLUSline  
**Glas:** Bleiverglasung 752  
**Zubehör:** Handhabe 17224



### REMBRANDT 8 V

**KOtherm 96 mit Seitenteilen,  
RAL 9016 Verkehrsweiß**

**Füllung:** eingesetzt | PLUSline  
**Glas:** Bleiverglasung 752  
**Zubehör:** Handhabe 22109



## REMBRANDT 6

**KOtherm 96,**  
**RAL 9016 Verkehrsweiß**

**Füllung:** eingesetzt | PLUSline  
**Glas:** Verglasung Eisblume  
**Zubehör:** Handhabe 17224

## REMBRANDT 6 S

**KOtherm 96 mit Seitenteilen,**  
**0673 Silbergrau Feinstruktur**

**Füllung:** flügelüberdeckend | PLUSline  
**Glas:** Verglasung Satinato  
**Zubehör:** Handhabe 22923



### REMBRANDT 41 A

**KOtherm 96 mit Seitenteilen,  
Rembrandt 43, RAL 9016 Verkehrsweiß**

**Füllung:** eingesetzt | CLASSICline  
**Glas:** Verglasung Eisblume-Facette  
**Zubehör:** Handhabe 17224 | Türklopfer 22640

### REMBRANDT 46

**DUOtherm 111 mit Seitenteilen,  
RAL 9016 Verkehrsweiß**

**Füllung:** eingesetzt | PLUSline  
**Glas:** Verglasung Satinato  
**Zubehör:** Handhabe 10722



# RUBENS

## Türmodelle

**Klassisch, unaufdringlich  
und anpassungsfähig**

Die abgeschrägten Ecken der Rubenstüren betonen die klare Linienführung der Zierrahmen und verleihen dem Eingangsbereich eine besondere Note. Die subtilen Details schaffen eine dynamische und zugleich harmonische Optik, die durch unterschiedliche Verglasungen und Zubehörteile perfekt kombiniert wird.



Alle  
Rubens Modelle  
auch Online

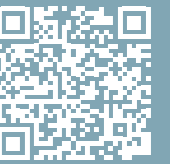

### RUBENS 6 S

**KOtherm 96 mit Seitenteil,  
0368-5008 Graublau Feinstruktur**

**Füllung:** eingesetzt | CLASSICline

**Glas:** Satinato

**Zubehör:** Handhabe 24448 Edelstahl mit  
Mittelteil in Echtholz Wenge





## RUBENS 6 V

**KOthern 96 mit Seitenteilen,  
0709-7009 Grüngrau Feinstruktur**

**Füllung:** flügelüberdeckend | PLUSline  
**Glas:** Float mattiert mit klarem Rand  
**Zubehör:** Handhabe 22109

## RUBENS 7

**KOthern 96 mit Seitenteil,  
0683-7016 Anthrazitgrau Feinstruktur**

**Füllung:** flügelüberdeckend | PLUSline  
**Glas:** Gotik weiß  
**Zubehör:** Handhabe 22109





## RUBENS 1 VA

**KOthern 96,  
0393-9007 Graualuminium Feinstruktur**

**Füllung:** flügelüberdeckend |  
PLUSline

**Zubehör:** Handhabe 10722 |  
Türklopfer 10765

## RUBENS 6 S

**KOthern 96,  
0709-7009 Grüngrau Feinstruktur**

**Füllung:** beidseitig flügelüberdeckend |  
PLUSline

**Glas:** Float vollflächig mattiert  
**Zubehör:** Innendrücker 17067

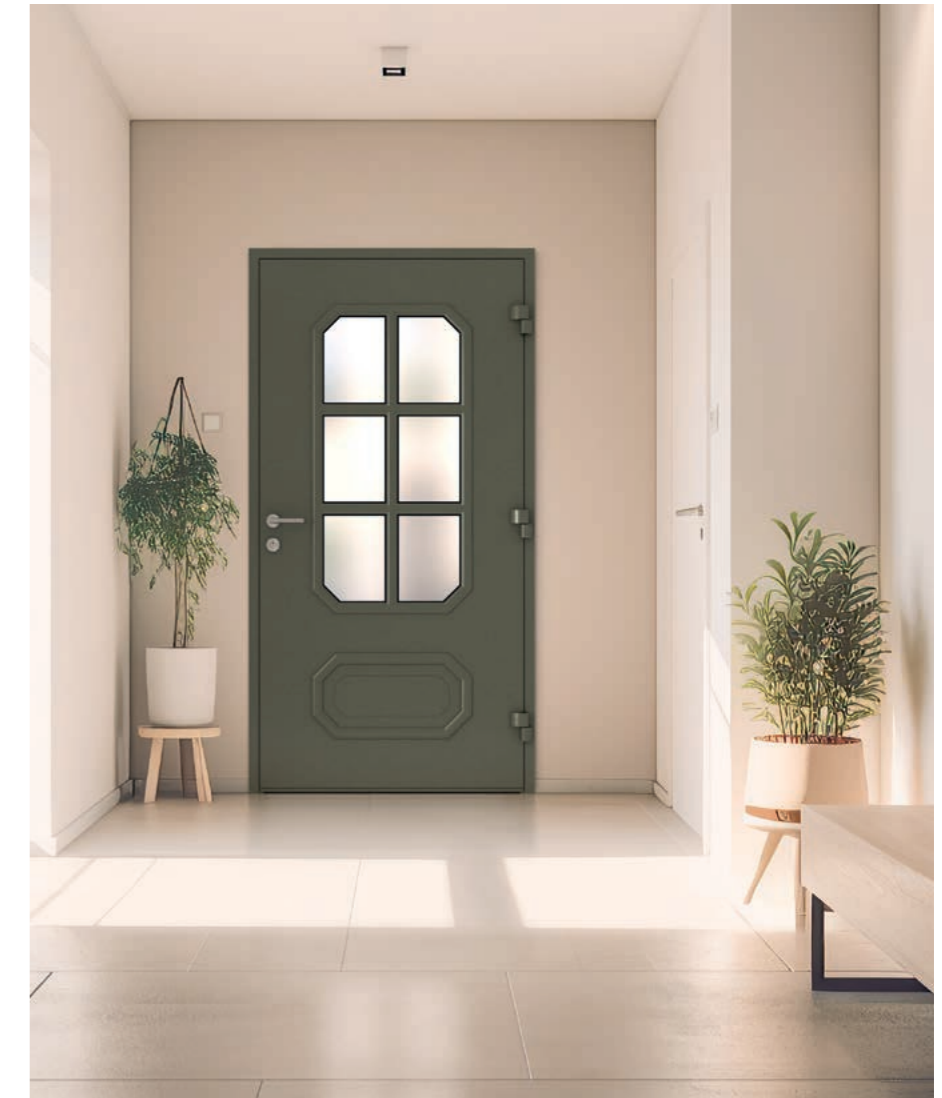

## RUBENS 8 V

**KOthern 96 mit Seitenteil,  
0393-9007 Graualuminium Feinstruktur**

**Füllung:** eingesetzt | PLUSline

**Glas:** Motivverglasung 1106

**Zubehör:** Handhabe 22811



## RUBENS 7

**KOtherm 96, 0673 Silbergrau Feinstruktur**

**Füllung:** flügelüberdeckend | PLUSline  
**Glas:** 798 Float mattiert mit klarem Rand  
**Zubehör:** Handhabe 22811

## RUBENS 7

**KOtherm 96, 0673 Silbergrau Feinstruktur**

**Füllung:** flügelüberdeckend | PLUSline  
**Glas:** Satinato  
**Zubehör:** Handhabe 24152



## RUBENS 6 S

**KOtherm 96, 0673 Silbergrau Feinstruktur**

**Füllung:** flügelüberdeckend | PLUSline

**Glas:** 798 Float mattiert mit klarem Rand

**Zubehör:** Handhabe 22109



# MATISSE

## Türmodelle



### Ungewöhnlich und eigenwillig

Durch ihre einzigartige, geometrische Form bietet die Matisse eine beeindruckende Ästhetik. Aus einer Vielzahl von Farben, Oberflächen und Glasdesigns, haben Sie die Wahl, um Ihre persönliche Traumhaustür zu kreieren.

Seien Sie der Gestalter Ihres Eingangsbereichs, wir schaffen die Voraussetzungen für Ihre Kreativität.

Alle  
Matisse Modelle  
auch Online

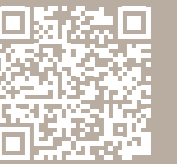

### MATISSE 114

**KOtherm 96, 0687-8007 Rehbraun Feinstruktur**

**Füllung:** beidseitig flügelüberdeckend | PLUSline | 0401-9001 Cremeweiß Feinstruktur / 0687-8007 Rehbraun FS

**Glas:** 798 Float mattiert mit klarem Rand

**Zubehör:** Handhabe 24777 in 0687-8007 Rehbraun FS, 600 mm



MATISSE 7 L

KOtherm 96, 0673 Silbergrau Feinstruktur

Füllung: flügelüberdeckend | PLUSline

Glas: Motivverglasung 1382

Zubehör: Handhabe 22109

MATISSE 41

KOtherm 96, 0689-7012 Basaltgrau Feinstruktur

Füllung: eingesetzt | PLUSline

Glas: Float vollflächig mattiert

Zubehör: Innendrucker 17233

Black Edition 10011





### MATISSE 7 L

**KOthern 96 mit Seitenteilen Matisse 30 L und 7 R, 0391-9006 Weißaluminium Feinstruktur**

**Füllung:** eingesetzt | PLUSline

**Glas:** 798 Float mattiert mit klarem Rand

**Zubehör:** Handhabe 22109



### MATISSE 54 L

**KOthern 96, 0393-9007 Graualuminium Feinstruktur**

**Füllung:** beidseitig flügelüberdeckend | PLUSline

**Glas:** 798 Float mattiert mit klarem Rand

**Zubehör:** Handhabe 24777, 1000 mm, 0575-9005 Tiefschwarz Feinstruktur

### MATISSE 40 L

**KOthern 96 mit Seitenteil, 0391-9006 Weißaluminium Feinstruktur**

**Füllung:** flügelüberdeckend | CLASSICline | Aufdoppelung und Nutenfräsung innen und außen

**Glas:** Mastercarré

**Zubehör:** Handhabe 22109



MATISSE 115

**KOtherm 96, RAL 9016 Verkehrsweiß**

**Füllung:** flügelüberdeckend |  
RAL 6005 Moosgrün

**Zubehör:** Handhabe 24812 in RAL 9016

MATISSE 114

**KOtherm 96 mit Seitenteil,  
0393-9007 Graualuminium Feinstruktur**

**Füllung:** flügelüberdeckend | PLUSline | Zierrahmen  
abgesetzt in 0575-9005 Tiefschwarz Feinstruktur

**Glas:** Float mattiert mit klarem Rand

**Zubehör:** Handhabe 24890

*Black Edition 10011*





MATISSE 103

**KOtherm 96 mit Seitenteil, 0370-7015 Schiefergrau Feinstruktur**

**Füllung:** flügelüberdeckend  
**Glas:** Float klar  
**Zubehör:** Handhabe 24593



MATISSE 105

**KOtherm 96, RAL 7016 Anthrazitgrau**

**Füllung:** flügelüberdeckend | 0374-7039 Quarzgrau Feinstruktur  
**Zubehör:** Handhabe 24812 in RAL 7016

MATISSE 114

**KOtherm 96, RAL 6005 Moosgrün**

**Füllung:** flügelüberdeckend | PLUSline | Zierrahmen abgesetzt in RAL 9016 Verkehrsweiß  
**Glas:** Float klar  
**Zubehör:** Handhabe 22109

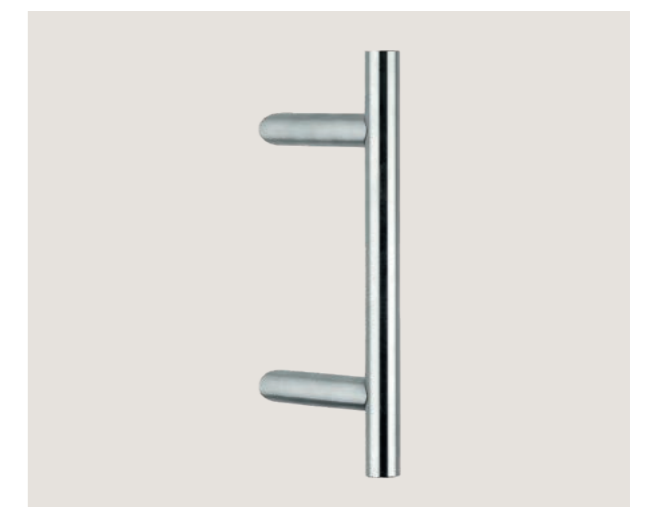

# ECHTHOLZ

## Türmodelle

Die natürliche Oberfläche aus einer dünnen Schicht Holz im angesagten Vintage-Look spiegelt den Charakter von Altholz in seiner rustikalen Form wieder. Durch die natürliche Maserung wird eine lebendige Wirkung erzeugt und macht jede Tür somit zu einem Unikat. Fehlstellen und Abdrücke sind gewollt und sollen den Vintage-Style hervorheben.

Alle Oberflächen sind aus Eiche in unterschiedlichen Farbgebungen.

#### Wolfgangsee

Gedämpfte, hellbraune Eiche.

#### Traunsee

Helle Balkeneiche, Astechencharakter, recht gleichmäßige Farbgebung.

#### Altaussee

Dunkelbraune, sonnenverbrannte Balkeneiche. Die verbrannten Anteile entstehen durch eine thermische Behandlung während des Prägevorgangs.

#### Attersee

Helle Balkeneiche mit höherem Anteil an Verfärbungen und lebhafter Sortierung als Traunsee.

#### Mondsee

Grau durchgefärbte Silbereiche.

Alle  
Echtholz Modelle  
auch Online

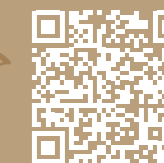

### MODELL EH-401

**KOtherm 96 mit Seitenteil,  
0578 Schwarz Metallic Feinstruktur**

**Füllung:** beidseitig flügelüberdeckend | Echtholz H0404  
Altaussee außen

**Glas:** Seitenteil Motivverglasung 1624

**Zubehör:** Handhabe 24806, 1000 mm, 0575 FS

*Black Edition 10011*





### MODELL EH-409 L

**KOtherm 96, 0673 Silbergrau Feinstruktur**

**Füllung:** beidseitig flügelüberdeckend |  
Echtholz H0401 Wolfgangsee / K0204 Keramik  
Dolomit Grau

**Glas:** Motivverglasung 1605

**Zubehör:** Handhabe 24777, 1000 mm, 0673 FS

*Black Edition 10011*



### MODELL EH-411 L

**BLOCKtherm, 0370-7015 Schiefergrau**

**Füllung:** beidseitig flügelüberdeckend | PLUSline |  
K0222 Keramik Iron Anthrazit / Echtholz H0401 Wolfgangsee außen

**Glas:** Motivverglasung 798 Float mattiert, Rand klar

**Zubehör:** Handhabe 24985, 1200 mm, 0575-9005 Tiefschwarz Feinstruktur, mit LED Beleuchtung

*Black Edition 10011*



### MODELL EH-411 R

**KOtherm 96 mit Seitenteilen, 0575-9005 Tiefschwarz Feinstruktur**

**Füllung:** beidseitig flügelüberdeckend | K0222 Keramik Iron Anthrazit / Echtholz H0401 Wolfgangsee außen

**Glas:** Motivverglasung 798 Float mattiert mit Rand klar, Seitenteil Float

**Zubehör:** Handhabe 24985, 0575-9005 FS, 1200 mm mit LED Beleuchtung, dimmbar über KOMPO-Controller 20997 |  
2x Wandleuchte 25843

*Black Edition 10011*



# WOLFGANGSEE





MODELL EH-404 L

**KOtherm 96, 0575-9005 Tiefschwarz Feinstruktur**

**Füllung:** beidseitig flügelüberdeckend | Echtholz H402 Traunsee außen / 0575-9005 FS

**Zubehör:** Handhabe 24810, 1000 mm, 0575-9005 FS

*Black Edition 10011*



MODELL EH-410 R

**KOtherm 96, RAL 7032 Kieselgrau Feinstruktur**

**Füllung:** beidseitig flügelüberdeckend |

K0204 Keramik Dolomit Grau / Echtholz H0402 Traunsee außen

**Zubehör:** 24987, 1985 mm, 0575-9005 Tiefschwarz Feinstruktur mit LED Beleuchtung

*Black Edition 10011*



MODELL EH-401

**KOtherm 96, 0578 schwarz Metallic Feinstruktur**

**Füllung:** beidseitig flügelüberdeckend | Echtholz H0402 Traunsee außen

**Zubehör:** Handhabe 24806, 1000 mm, 0575-9005 Tiefschwarz Feinstruktur DIN L

*Black Edition 10011*

MODELL EH-410 R

**BLOCKtherm 111 mit Seitenteilen, RAL 7032 Kieselgrau Feinstruktur**

**Füllung:** beidseitig flügelüberdeckend | K0204 Keramik Dolomit Grau / Echtholz H0402 Traunsee außen

**Glas:** Motivverglasung 1624

**Zubehör:** Handhabe 24987, 1997 mm mit LED Beleuchtung, 0575-9005 Tiefschwarz Feinstruktur | Briefkasten 25888 RAL 7032 FS | 2x Wandleuchte 22093

*Black Edition 10011*

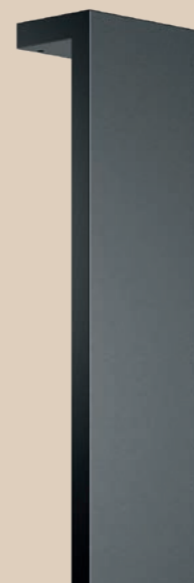

# TRAUNSEE

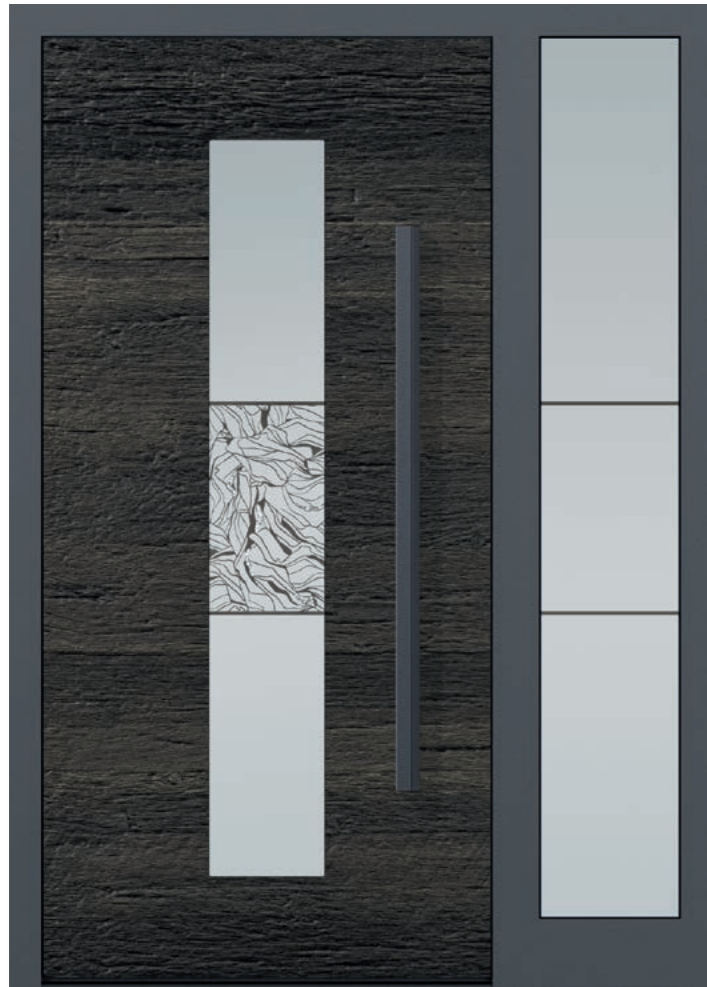

### MODELL EH-405

**KOtherm 96, mit Seitenteil,  
0370-7015 Schiefergrau Feinstruktur**

**Füllung:** beidseitig flügelüberdeckend | PLUSline |  
Echtholz H0403 Schwarzensee außen

**Glas:** Motivverglasung 1585 | Motivverglasung  
Seitenteil 1590

**Zubehör:** Handhabe 24985, 1200 mm mit LED  
Beleuchtung, 0370-7015 FS

*Black Edition 10011*



### MODELL EH-404 L

**KOtherm 96, 0575-9005 Tiefschwarz Feinstruktur**

**Füllung:** beidseitig flügelüberdeckend |  
Echtholz H0403 Schwarzensee außen / 0575-9005 FS

**Zubehör:** Handhabe 24810, 1000 mm, 0575-9005 FS

*Black Edition 10011*



### MODELL EH-411 L

**BLOCKtherm, 0370-7015 Schiefergrau**

**Füllung:** beidseitig flügelüberdeckend | PLUSline |  
K0222 Keramik Iron Anthrazit / Echtholz H0403 Schwarzensee außen

**Glas:** Motivverglasung 798 Float mattiert, Rand klar

**Zubehör:** Handhabe 24985, 1200 mm mit LED Beleuchtung,  
0575-9005 FS

*Black Edition 10011*



### MODELL EH 405

**BLOCKtherm 111 mit Seitenteilen,  
0370-7015 Schiefergrau Feinstruktur**

**Füllung:** beidseitig flügelüberdeckend |  
Echtholz H0403 Schwarzensee außen

**Glas:** Motivverglasung 1585, Seitenteil-  
verglasung 1590

**Zubehör:** Handhabe 24986, 0370-7015 FS,  
1572 mm, mit LED Beleuchtung, dimmbar  
über KOMPO-Controller 20997

*Black Edition 10011*

# SCHWARZENSEE



### MODELL EH-401

**KOtherm 96 mit Seitenteilen,  
0578 Schwarz Metallic Feinstruktur**

**Füllung:** beidseitig flügelüberdeckend | Echtholz H0404 Altaussee außen

**Glas:** Seitenteil Motivverglasung 1624

**Zubehör:** Handhabe 24806, 1000 mm, 0578 FS

*Black Edition 10011*



### MODELL EH-405

**KOtherm 96, 0575-9005 Tiefschwarz Feinstruktur**

**Füllung:** beidseitig flügelüberdeckend | PLUSline |

Echtholz H0404 Altaussee außen

**Glas:** Motivverglasung 1633

**Zubehör:** Handhabe 24591

*Black Edition 10011*

# ALTAUSSEE

### MODELL EH-405

**KOtherm, 96, 0575-9005 Tiefschwarz Feinstruktur**

**Füllung:** beidseitig flügelüberdeckend | PLUSline |

Echtholz H0404 Altaussee außen

**Glas:** Motivverglasung 1633

**Zubehör:** Handhabe 24591 | Wandleuchte 25852 |

Klingel 25876

*Black Edition 10011*





MODELL EH-410 R

**KOtherm 96 mit Seitenteil, RAL 7032 Kieselgrau Feinstruktur**

**Füllung:** beidseitig flügelüberdeckend | K0204 Keramik Dolomit Grau / Echtholz H0404 Altaussee außen  
**Glas:** Seitenteil Motivverglasung 1624  
**Zubehör:** Handhabe 24987, 2000 mm, 0575-9005 Tiefschwarz Feinstruktur mit LED Beleuchtung  
*Black Edition 10011*



MODELL EH-3404 L

**KOtherm 96, RAL 7009 Grüngrau**

**Füllung:** beidseitig flügelüberdeckend | Echtholz H0404 Altaussee außen  
**Glas:** Motivverglasung 1613  
**Zubehör:** Muldengriff 25489, 1782 mm, RAL 7009  
*Black Edition 10011*

MODELL EH-403

**KOtherm 96, 0575-9005 Tiefschwarz Feinstruktur**

**Füllung:** beidseitig flügelüberdeckend | Echtholz H0404 Altaussee / Blockline Zierleiste innen 0575-9005 FS  
**Glas:** Motivverglasung 1443  
**Zubehör:** Innendrücker 17133 und Rosette 17136  
*Black Edition 10011*

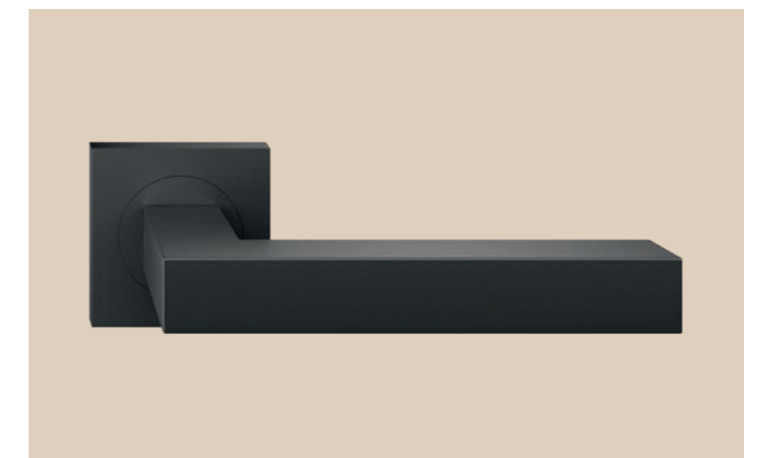



## MODELL EH-3604

**KOthern 96 mit Seitenteil, 0578 Schwarz Metallic Feinstruktur**

**Füllung:** beidseitig flügelüberdeckend | Echtholz H0405 Attersee außen

**Glas:** Motivverglasung 1613

**Zubehör:** Handhabe 24777, 1200 mm, 0578 FS | Hausnummern 25904, 0393-9007 Graualuminium Feinstruktur | Klingel 25876

*Black Edition 1001*



## MODELL EH-3604

**KOthern 96, 0374-7039 Quarzgrau Feinstruktur**

**Füllung:** beidseitig flügelüberdeckend | Echtholz H0405 Attersee außen

**Glas:** Motivverglasung 1613

**Zubehör:** Handhabe 24777, 1200 mm, 0374-7039 FS

*Black Edition 1001*

# ATTERSEE

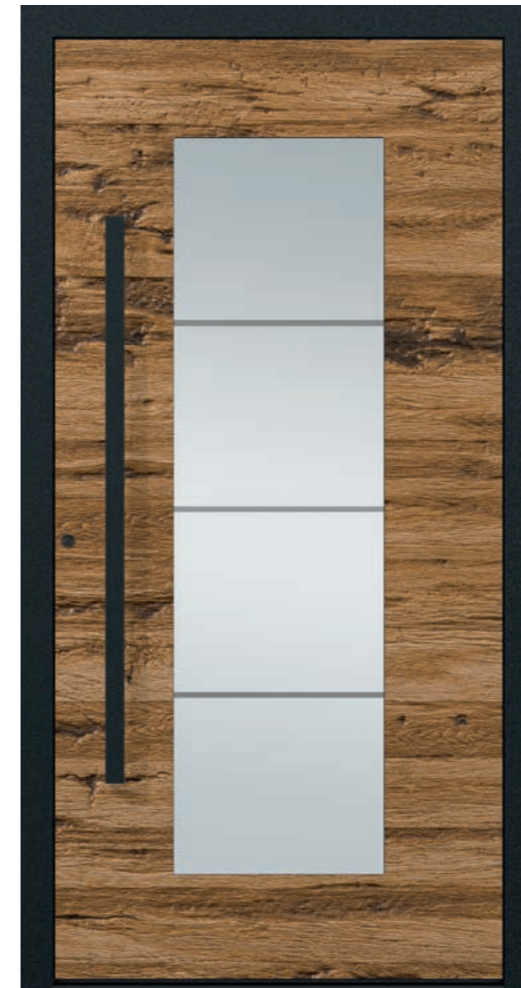

MODELL EH-403

**KOtherm 96, 0575-9005 Tiefschwarz Feinstruktur**

**Füllung:** beidseitig flügelüberdeckend | Echtholz H0405 Attersee außen

**Glas:** Motivverglasung 1443

**Zubehör:** Handhabe 24777, 1200 mm, 0575-9005 FS  
*Black Edition 10011*



MODELL EH-394 L

**KOtherm 96 mit Seitenteil, RAL 5008 Graublau**

**Füllung:** beidseitig flügelüberdeckend | RAL 5008 / Echtholz H0405 Attersee außen

**Glas:** Seitenteil Motivverglasung 1624

**Zubehör:** Handhabe 24787, Edelstahl poliert

MODELL EH-394 R

**BLOCKtherm 96 mit Seitenteil,  
0683-7016 Anthrazitgrau Feinstruktur**

**Füllung:** beidseitig flügelüberdeckend | 0683-7016 / Echtholz H0405 Attersee außen

**Glas:** Motivverglasung 1624

**Zubehör:** Handhabe 14016 | KOMPO-Keyless-go





## MODELL EH-410 R

**KOthern 96 mit Seitenteil und Block Blendrahmen, 0575-9005 Tiefschwarz Feinstruktur**

**Füllung:** beidseitig flügelüberdeckend / K0222 Keramik Iron Anthrazit / Echtholz H0406 Mondsee außen

**Glas:** Motivverglasung 1582

**Zubehör:** Griffmulde mit LED 25589, 1600 mm, 0575-9005 FS | Wandleuchten 25855

*Black Edition 10011*

## MONDSEE

### MODELL EH-391

**KOthern 96 mit Seitenteilen, 0673 Silbergrau Feinstruktur**

**Füllung:** beidseitig flügelüberdeckend | 0673 FS / Echtholz H0406 Mondsee außen

**Glas:** Motivverglasung 1590, Seitenteil Satinato

**Zubehör:** Handhabe 14701 | KOMPO-TouchScan inkl. Handhabe 1200 mm, 0673 FS

*Black Edition 10011*



### MODELL EH-364 L

**KOthern 96 mit Seitenteil, 0393-9007 Graualuminium Feinstruktur**

**Füllung:** beidseitig flügelüberdeckend | 0393-9007 Graualuminium FS / Echtholz H0406 Mondsee außen

**Glas:** Seitenteil Motivverglasung 1591

**Zubehör:** Griffmulde 25589, 1600 mm, 0575-9005 Tiefschwarz Feinstruktur

*Black Edition 10011*



### MODELL EH-391

**KOthern 96, 0673 Silbergrau Feinstruktur**

**Füllung:** beidseitig flügelüberdeckend | Echtholz H0406 Mondsee außen / 0673 FS

**Glas:** Motivverglasung 1590

**Zubehör:** Handhabe 24777, 1200 mm, 0673 FS

*Black Edition 10011*



### MODELL EH-403 K

**KOthern 96, 0673 Silbergrau Feinstruktur**

**Füllung:** beidseitig flügelüberdeckend | Echtholz H0406 Mondsee / K0203 Keramik Dolomit Anthrazit

**Glas:** Motivverglasung 1443

**Zubehör:** Handhabe 24777, 1200 mm, 0673 FS

*Black Edition 10011*





# VORDACH

Modelle

## Regenschutz in Perfektion

Einladend, elegant und robust: Unsere hochwertigen Vordächer aus Glas und Aluminium sind die perfekte Lösung um Ihren Hauseingang zu verschönern und vor Witterungseinflüssen zu schützen. Egal ob Neubau oder Renovierung - unsere unterschiedlichen Vordach-Modelle sorgen für ein stilvolles Erscheinungsbild das zu jedem Architekturstil passt.

Alle  
Vordach Modelle  
auch Online



## GLASVORDACHTYPEN – WÄHLEN SIE AUS VIER

Modellen



Legeda

**Merkmale**

- Aluminium-Glasvordach mit geraden Konsolen aus Rundrohr 25 mm, unterhalb des Daches am Kragarm und zur Wand montiert
- Ausladung von 800 mm, 1000 mm, 1200 mm und 1400 mm
- Breiten von 1280 mm bis 2560 mm; Raster 320 mm
- mit großer Regenrinne
- Konsolen nach statischen Erfordernissen



Zugeda

**Merkmale**

- Aluminium-Glasvordach mit geraden Zugstangen aus Rundrohr 25 mm seitlich am Glasträgerprofil und zur Wand montiert
- Ausladung von 800 mm, 1000 mm
- Breiten von 1280 mm bis 2240 mm; Raster 320 mm
- mit kleiner Tropfrinne
- Konsolen nach statischen Erfordernissen



Zulegro

**Merkmale**

- Aluminium-Glasvordach mit geraden Zugstangen aus Rundrohr 25 mm oberhalb des Daches am Kragarm und zur Wand montiert
- Ausladung von 800 mm, 1000 mm, 1200 mm
- Standardbreiten von 1280 mm bis 3200 mm; Raster 320 mm
- Sonderbreiten möglich
- mit großer Regenrinne
- Konsolen nach statischen Erfordernissen



Falida

**Merkmale**

- Aluminium-Glasvordach mit zwei seitlichen Fackeln aus Rundrohr 80 mm seitlich am Glasträgerprofil und zur Wand montiert
- Optional mit zwei Edelstahl-Lampeneinsätzen auf den Fackeln lieferbar
- Ausladung von 800 mm und 1000 mm
- Breiten von 1280 mm bis 2240 mm; Raster 320 mm
- mit kleiner Tropfrinne
- Konsolen nach statischen Erfordernissen

**Details unserer Vordächer**

- Aluminium-Konstruktion aus AlMgSi0,5F22
- Alle Anschlusssteile, Schrauben und Stifte aus Edelstahl
- Endstücke und Kappen aus Aluminiumguss
- Dacheindeckung aus Echtglas 10 mm VSG
- Dachneigung 15°
- Entwässerung beidseitig über Aluminium-Dachrinne; große Regenrinne oder kleinere Tropfrinne sind modellabhängig
- 18 Standardfarben
- RAL nach Wahl, Feinstruktur und Holzdekor möglich
- Verbinder und Wandanschluss der Konsolen in Edelstahl
- Ausladung von 800 bis 1400 mm modellabhängig; Raster 200 mm
- Breiten von 1280 bis 3200 mm modellabhängig; Raster 320 mm

- Wandanschlussprofil immer mit Beleuchtungskanal – ermöglicht das Nachrüsten der LED-Beleuchtung
- Lichtkanalabdeckung aus satiniertem UV-beständigen Acryl-Satine
- Optional ist jedes Vordach mit einer LED-Beleuchtung auszustatten. LED-Beleuchtung ist bei Standardrastermaßen immer in ganzer Vordachbreite durch kalt- oder warmweiße Leuchtdioden mit Lichtkanal montiert
- Trafo im Wandanschlussprofil verdeckt liegend montiert möglich
- Leichte Montage durch Einhängen des Wandanschlussprofils

**Seitenteil Ausführung in Black Edition:** Anschluß an Konsole oben und Bodenteller sind in schwarz statt Edelstahl.  
**Seitenteil Ausführung in Black Edition Plus:** die Konsole, Anschluß an Konsole oben und Bodenteller sind in schwarz statt Edelstahl. **In beiden Ausführungen bleiben die Glashalter in der Vordach Farbe.**

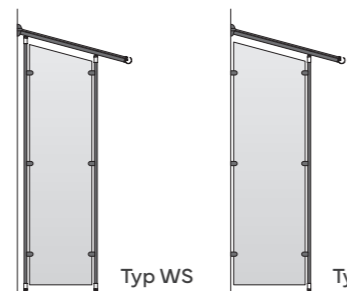

Typ WS

Typ W

Glasseitenteile – optional für Glasvordächer, als seitlicher Wind- und Regenschutz.

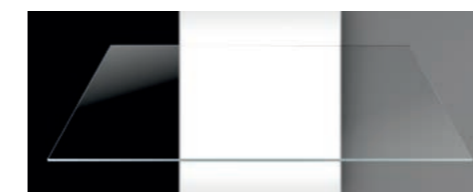
**Verglasung – Die Glaseindeckungen aus 10 mm VSG können aus verschiedenen Varianten gewählt werden.**

VSG Float

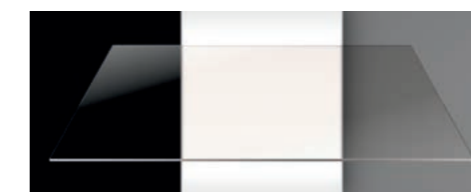

VSG Bronze



VSG mit matter Folie



VSG grau

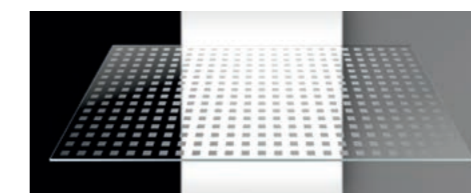

VSG Sandstrahlung Quadrat 30 x 30 mm



VSG Sandstrahlung Streifen 30 mm

**Weitere Möglichkeiten der Glaseindeckung:**

- Siebdruck in Farbe (Quadrate, Streifen oder Punkte)
- Oberflächen-Versiegelung durch Clear-Shield zur leichteren Reinigung des Glases
- Leichtreinigendes Glas Pilkington (nur als Klarglas)



LED – optional können Sie Ihr KOMPOtherm® Vordach mit einer LED-Leiste verschönern.



VORDACH LEGEDA

0393-9007 Graualuminium Feinstruktur

Glas: klar  
Zubehör: LED Beleuchtung

MODELL E-291 L

KOtherm 96, 0393-9007 Graualuminium FS

Füllung: flügelüberdeckend | PLUSline | Streifen in Edelstahl-Optik eingelegt nur außen  
Glas: Motiv 1475  
Zubehör: Handhabe 24710

VORDACH LEGEDA

0673 Silbergrau Feinstruktur

Glas: klar  
Zubehör: Seitenblende Typ W | LED Beleuchtung

MODELL E-151

KO 80 HD, 0673 Silbergrau FS

Füllung: flügelüberdeckend  
Glas: Motiv 1444  
Zubehör: Handhabe 22109 | Safe-Qscan 14270 | Briefkasten 25888, 0673 Silbergrau FS

VORDACH LEGEDA

0575-9005 Tiefschwarz Feinstruktur

Glas: klar  
Zubehör: LED Beleuchtung

10015 Black Edition Vordach

MODELL E-100

KOtherm 96, 0575-9005 Tiefschwarz FS

Füllung: flügelüberdeckend | 0439 Palisander Feinstruktur  
Glas: Motiv 1631  
Zubehör: Handhabe 24816, 1600 mm | 2x Wandleuchte 25855 | Briefkasten 24516 mit Zeitungsfach, 0575-9005 FS | Klingel 25881

10011 Black Edition



VORDACH LEGEDA

0683-7016 Anthrazitgrau Feinstruktur

Glas: klar  
Zubehör: LED Beleuchtung

MODELL E-266 AL

KOtherm 96, 0683-7016 Anthrazitgrau FS

Füllung: flügelüberdeckend | innen BLOCKline Zierrahmen | Aufdoppelungen 0671 DB 0701 Metalleffekt Feinstruktur nur außen  
Glas: Motiv 1475  
Zubehör: Handhabe 24006 | Laibung Typ 100, 0683-7016 Anthrazitgrau FS | LED-Einbauspot



VORDACH ZUGEDA

0671 DB 701 Metalleffekt Feinstruktur

Glas: klar  
Zubehör: LED Beleuchtung

MODELL E-334 L

KOtherm 96 mit Seitenteil, 0673 Silbergrau Feinstruktur

Füllung: flügelüberdeckend, 0673 abgesetzt mit 0671 DB 701 Metalleffekt FS, Nutenfräsungen nur außen

Glas: Satinato  
Zubehör: Handhabe 24726, 1250 mm | Eingangsmodul 10233, RAL 0671



VORDACH ZUGEDA

0671 DB 701 Metalleffekt Feinstruktur

Glas: klar  
Zubehör: LED Beleuchtung  
10015 Black Edition Vordach

MATISSE 103 L

KOtherm 96, 0671 DB 701 FS

Füllung: flügelüberdeckend | 0671 DB 701 FS  
Glas: Satinato  
Zubehör: Handhabe 24812, 800 mm | 2x Wandleuchte 25843 | Briefkasten 24516 mit Zeitungsfach, 0575-9005 Tiefschwarz FS | Klingel 25870  
10011 Black Edition



VORDACH ZUGEDA

0575-9005 Tiefschwarz Feinstruktur

Glas: klar  
Zubehör: LED Beleuchtung

MODELL EH-401

KOtherm 96, 0575-9005 Tiefschwarz FS

Füllung: flügelüberdeckend | Echtholz H405 Attersee  
Zubehör: Stangengriff 24707, 1800 mm | 2x Wandleuchte 25845 Edelstahl Optik | Türklingel 25881 | Briefkasten 24515





VORDACH ZULEGRO

0673 Silbergrau Feinstruktur

Glas: klar

MODELL E-151

KOthern 96, 0673 Silbergrau FS

Füllung: eingesetzt | innen PLUSline Zierrahmen

Glas: Motivverglasung 1292

Zubehör: Handhabe 23151 | Schlüsselkratzschutz 11074



VORDACH ZULEGRO

0684-7040 Fenstergrau Feinstruktur

Glas: Verglasung 10 mm VSG klar | Maß 3200 x 800 mm

Zubehör: LED Beleuchtung

MODELL E-265 AR

KOthern 96, 0684-7040 Fenstergrau FS

Füllung: flügelüberdeckend | CLASSICline Zierrahmen | Aufdoppelung nur außen, 0683-7016 Anthrazitgrau Feinstruktur

Glas: Motivverglasung 1476

Zubehör: Handhabe 24710



VORDACH ZULEGRO

0578 Schwarz Metallic Feinstruktur

Glas: klar

Zubehör: LED Beleuchtung

10015 Black Edition Vordach

MODELL E 395 L

KOthern 96, 0578 Schwarz Metallic FS

Füllung: flügelüberdeckend | K0208 Keramik Metalloxid Anthrazit / K0222 Keramik Iron Anthrazit

Glas: Motiv 1587 L + R

Zubehör: Handhabe mit Schwarzglaseinlage 24591, 1000 mm | 2x Wandleuchte 25843 | Briefkasten 25898 mit Keramik belegt | Klingel 25870 | Hausnummer 25904

10011 Black Edition



# VORDACH

Falida

VORDÄCHER

## VORDACH FALIDA

**0396 DB 703 Metallic Feinstruktur**

**Glas:** klar  
**Zubehör:** Fackeln mit Lampeneinsatz 7570 | LED Beleuchtung

## MODELL E-341 L

**KOtherm 96, 0396 DB 703 Metallic FS**

**Füllung:** flügelüberdeckend | 0351 Braun Marmor Feinstruktur | Muldengriff im Glasausschnitt | Streifen in Edelstahloptik nur außen  
**Glas:** Satinato  
**Zubehör:** Klingel 22927 Edelstahl



## VORDACH FALIDA

**0575-9005 Tiefschwarz Feinstruktur**

**Glas:** klar  
**Zubehör:** Fackeln mit Lampeneinsatz 7570 (bei Black Edition: schwarz) | LED Beleuchtung

*10015 Black Edition Vordach*

## MODELL ECHTHOLZ 401

**KOtherm 96, 0575-9005 Tiefschwarz FS**

**Füllung:** flügelüberdeckend | H0405 Attersee außen  
**Glas:** Satinato  
**Zubehör:** Handhabe 24806, 1000 mm | Klingel 25870  
*10011 Black Edition*



# STATT SILBER JETZT IN SCHWARZ – die Black Edition der Vordächer

Unsere Haustürvordächer gibt es jetzt auch in der edlen Black Edition! Bei der neuen Serie verwandeln sich die Edelstahlteile und auf Wunsch auch Kragarme und Konsolen in die Trendfarbe 0575-9005 Tiefschwarz Feinstruktur. Mit der hochwertigen, tiefschwarzen Beschichtung fügen sich das Vordach harmonisch

in jede Fassade ein und bietet gleichzeitig zuverlässigen Watterschutz. Ob modernes Architektenhaus oder klassische Bauweise – mit der Black Edition verleihen Sie Ihrem Eingangsbereich das gewisse Extra.

### Erhältlich in zwei Ausführungen:

#### 10015 Black Edition Vordach

- Gelenkmuffe, Wandteller und Schrauben in 0575-9005 Tiefschwarz statt Edelstahl
- Lampen beim Vordach Falida sind schwarz

#### 10016 Black Edition plus Vordach

- Gelenkmuffe, Wandteller und Schrauben in 0575-9005 Tiefschwarz statt Edelstahl
- Lampen und Fackeln (Fackelkonsole) beim Vordach Falida sind schwarz
- Kragarm und Konsolen verfärben sich zusätzlich in schwarz



Legeda Wandbefestigung Black Edition Plus



Legeda Verbindung Konsole und Kragarm Black Edition Plus



Falida Leuchte Black Edition Plus



Zulegro und Zugeda Wandbefestigung Black Edition



Zulegro Halterung Zugstange Black Edition



Zugeda Halterung Zugstange Black Edition

KOMPOtherm®  
E-Design  
Modelltüren  
Chagall  
Dürer  
van Gogh  
Rembrandt  
Rubens  
Matisse  
Echtholz  
Vordächer  
Technik & Co.

# ALUMINIUM-KASTEN-VORDACH

KV 200

## Modernes Design, maximaler Schutz

Die klare, moderne Form des Vordachs bildet eine harmonische Einheit mit dem Eingangsbereich und ergänzt Ihre Haustür optimal – ästhetisch und funktional. Robust und wetterbeständig schützt es zuverlässig vor Regen und Schnee, während das zeitlose Design Akzente setzt und Ihre Haustür im Alt- oder Neubau zum eleganten Blickfang macht.

lässig vor Regen und Schnee, während das zeitlose Design Akzente setzt und Ihre Haustür im Alt- oder Neubau zum eleganten Blickfang macht.

### Merkmale

- Vordach aus einer pulverbeschichteten Aluminium-Konstruktion mit einer Blendenhöhe 200 mm
- obere Abdeckung mit Wasserführung aus Aluminium und Antidröhn-Beschichtung
- Wasserspeicher aus Aluminium links oder rechts möglich
- bei Verwendung eines Seitenteiles wird der Wasserablauf unsichtbar durch das Seitenteil geführt
- Unteransicht aus Aluminium, auf Wunsch mit Beleuchtung und farblich abgesetzt möglich
- Seitenteil, links oder rechts, kann mit Briefkästen, Klingeln und Sprechanlagen bestückt werden

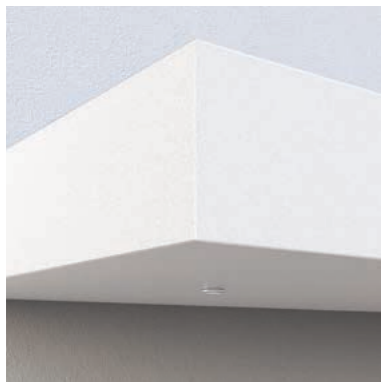

### KV 200

Maß 2500 x 1000 mm, 0393-9007 Graualuminium Feinstruktur | Seitenteil mit Innenansicht in 0507 Stadtholz Grau

Zubehör: Beleuchtung 20913

### MODELL E-100

KOtherm 96 mit Seitenteil, 0393-9007 Graualuminium FS

Füllung: flügelüberdeckend | geschlossen

Glas: Seitenteil Verglasung Float klar

Zubehör: Handhabe 24820, 0507 Stadtholz Grau | Hausnummer 87005 | KOMPO-Qscan 14230



# ALUMINIUM-KASTEN-VORDACH

KV 200

## Stilvolle Variabilität für jeden Eingang

Das KV 200 ist ganz nach Ihren Vorstellungen sowohl mit als auch ohne Seitenteil erhältlich, um sich perfekt an Ihre baulichen Gegebenheiten und persönlichen Stilwünsche anzupassen. Mit Seitenteil bietet das Vordach zusätzlichen Schutz vor Wind und Wetter und schafft eine stilvolle Rahmung, die Ihren Eingangsbereich optisch hervorhebt.

Ohne Seitenteil überzeugt es durch seine klare, minimalistische Optik und lässt Raum für einen offenen Empfang. Gestalten Sie Ihren Eingangsbereich flexibel und zeitlos – mit einem Vordach, das in jeder Variante beeindruckt.



### KV 200

Maß 2500 x 1000 mm, 0575-9005 Tiefschwarz Feinstruktur

Zubehör: Beleuchtung 20913

### MODELL E-243

KOthern 96, 0575-9005 Tiefschwarz FS

Füllung: flügelüberdeckend | 0501 Stadlholz Feinstruktur

Glas: Satinato

Zubehör: 14756 KOMPO TouchScan m. Handhabe 24226, schwarz, 1200 mm | Kratzschutz 0575-9005 FS

Black Edition 10011

### KV 200

Maß 2500 x 1000 mm, 0575-9005 Tiefschwarz Feinstruktur

Zubehör: Seitenteil KV 200, 0575-9005 FS / 0501 Stadlholz Feinstruktur | Beleuchtung 20913 | Briefkastenanlage 0575-9005 FS

### MODELL E-243

KOthern 96 mit Seitenteil, 0575-9005 Tiefschwarz FS

Füllung: flügelüberdeckend | 0501 Stadlholz FS

Glas: Satinato

Zubehör: 14756 KOMPO TouchScan m. Handhabe 24226, schwarz, 1200 mm | Kratzschutz 0575-9005 FS

Black Edition 10011



### KV 200

1x KV 200 und 1x KV 200 mit Seitenteil, 0357 Weiß Marmor Feinstruktur

Zubehör: Designelement mit Hausnummer 22900 in 0357 FS, hinterlegt mit Alublech in 0575-9005 Tiefschwarz Feinstruktur | Beleuchtung 2x 20903 | Seitenteil KV 200, 0357 FS | Briefkastenanlage in 0575-9005 FS

### MODELL EH-404 L

KOthern 96 mit Seitenteilen, 0575-9005 Tiefschwarz FS

Füllung: flügelüberdeckend | Echtholz H0405 Attersee außen

Glas: Motiv 1621

Zubehör: Handhabe 24810, 1000 mm, 0575-9005 FS

Black Edition 10011



### KV 200

0689-7012 Basaltgrau Feinstruktur

Zubehör: Seitenteil und Glasdekorblende 1635, 0689-7012 Basaltgrau FS | Beleuchtung 20914

### MODELL E-100

KOthern 96 mit Seitenteil, 0689-7012 Basaltgrau FS

Füllung: beidseitig flügelüberdeckend

Glas: Seitenteil Motivverglasung 1636

Zubehör: Muldengriff 25588, RAL 1016 Schwefelgelb mit KOMPO-TouchScan und LED, KOMPO-Safe-Connect 11368 | Blumenkübel 22091, 0689-7012 FS / RAL 1016 | Briefkasten 25888

Laibung: Typ 100, 0689-7012 FS, LED 20912

### KV 200

1x KV 200 und 1x KV 200 mit Seitenteil, 0399-9016 FS, 2500 x 1400 mm

### MODELL EH-410 R

KOthern 96 mit Seitenteil und Block Blendrahmen, 0673 Silbergrau Feinstruktur

Füllung: beidseitig flügelüberdeckend | K0203 Keramik Dolomit Anthrazit / Echtholz H0406 Mondsee außen

Glas: Seitenteil Motivverglasung 1582

Zubehör: Griffmulde mit LED 25589, 1600 mm, 0575-9005 Tiefschwarz Feinstruktur | Designelement mit Hausnummer 22900, 0673 FS, 1100 x 2380 mm | LED-Einbaustrahler 20903 | 2er Sitzbank Lärche 21202, 0399-9016 FS, 1250 x 400 mm

Laibung: Typ 100, 0673 FS



# ALUMINIUM-ÜBERSCHUB- Vordächer

VORDÄCHER

Alles in einem Arbeitsgang!



Alternativ können sie durch eine Tragarmmontage flexibel an nahezu jeder Wandfläche befestigt werden. Die hochwertigen, verschweißten Aluminium-Konstruktionen verfügen über eine integrierte, von außen unsichtbare Wasser- rinne. Diese leitet Regenwasser wahlweise nach vorne über einen stilvollen Wasserspeier oder seitlich über ein unauffälliges Fallrohr ab.

Die Unteransicht des Vordachs besticht durch ihre edle Nuten- optik und kann auf Wunsch mit Einbaustrahlern für eine stilvolle Beleuchtung Ihres Hauseingangs ausgestattet werden. Darüber hinaus besteht die Möglichkeit, die Unteransicht farblich individuell zu gestalten. Wählen Sie dazu Ihre Wunschfarbe aus unseren Standardfarben oder aus der gesamten RAL-Palette. Bitte beachten Sie, dass Holzdekor-Oberflächen aus technischen Gründen für diese Vordach-Modelle nicht verfügbar sind.

Unsere maßgefertigten Aluminium-Vordächer eignen sich be- sondern gut zur Verkleidung bestehender Betonvordächer und verleihen Ihrem Eingangsbereich eine moderne, elegante Optik.



Tragarmkonstruktion z.B. Vordach Typ KV 380  
Die Anzahl der Tragarme richtet sich nach der Größe des Vordaches (ohne Befestigungsmaterial).



Wahlweise auch Stulpkonstruktion z.B. Vordachtyp KV 380  
Hier wird die Wandanschlussblende in entsprechender Größe des vorhandenen Betonvordaches ausgeschnitten und das Vordach übergeschoben.

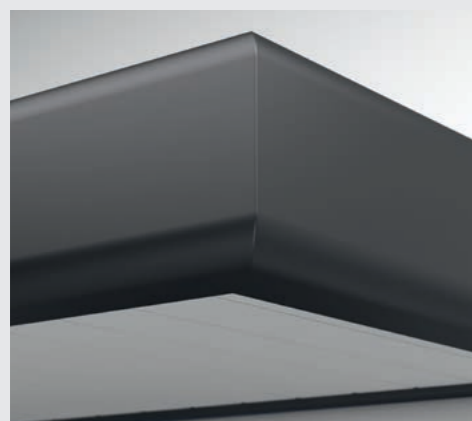

Typ KV 300



Typ KV 350



Typ KV 380

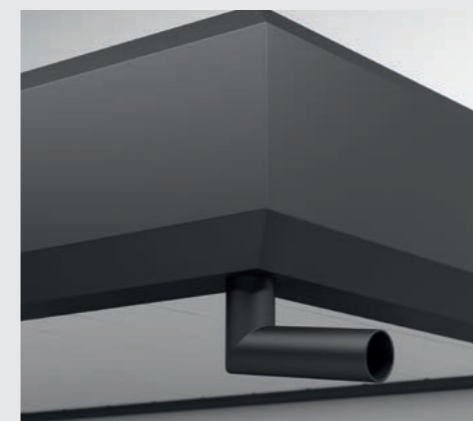

Wasserspeier links oder rechts – Bitte bei Bestellung angeben.



Wasserablaufstutzen links oder rechts – Optional wandseitig mit Fallrohr.



Unteransicht mit Nutenblech



## VORDACH KV 380

mit Blendenhöhe 180 mm, 0673 Silbergrau Feinstruktur  
Zubehör: Wasserspeier vorne links | Einbaustrahler 20903

## CHAGALL 32

DUOtherm 111 mit Seitenteil, 0673 Silbergrau FS  
Füllung: eingesetzt | PLUSline | 0782 P2 Eisenglimmereffekt  
Glas: Satinato  
Zubehör: Handhabe 22202 | Kratzschutz 10072 bronze | Klingel 10671 | Hausnummer 10704

KOMPOtherm®  
E-Design  
Modelltüren  
Chagall  
Dürer  
van Gogh  
Rembrandt  
Rubens  
Matisse  
Echtholz  
Vordächer  
Technik & Co.



## VORDACH KV 300

**RAL 7023 Betongrau**

**Zubehör:** Wasserspeier vorne rechts | Nutenblech, RAL 9016 mit 3x Einbaustrahler 20903

## MODELL E-260

**KOtherm 96 mit Seitenteil, RAL 7023 Betongrau**

**Füllung:** flügelüberdeckend | Streifen in Edelstahl-Optik eingelegt nur außen

**Glas:** Motiv 1630 mit LED Beleuchtung dimmbar über KOMPO-Controller 20997

**Zubehör:** Handhabe 24786 | Briefkasten 24516 mit integriertem Zeitungsfach, RAL 7023 | Hausnummer 25904 | Klingel 25874, Edelstahl gebürstet



## VORDACH KV 350

**0575-9005 Tiefschwarz Feinstruktur**

**Zubehör:** Wasserspeier vorne links | Nutenblech RAL 9016 mit Einbaustrahler 20903

## CHAGALL 2V

**KOtherm 96 mit Seitenteil, 0575-9005 Tiefschwarz FS**

**Füllung:** flügelüberdeckend | BLOCKline Zierrahmen

**Glas:** Satinato

**Zubehör:** Handhabe 24890 | Klingel 25870 Tiefschwarz

*Black Edition 10011*

## VORDACH KV 380

**mit Blendenhöhe 180 mm, RAL 7039 Quarzgrau**

**Zubehör:** Nutenblech, RAL 9016 mit Einbaustrahler 20903 | Wasserspeier links | mit Seitenblende Typ 45, RAL 7039

## MODELL EH-3604

**KOtherm 96, RAL 7039 Quarzgrau**

**Füllung:** beidseitig flügelüberdeckend | Echtholz H0406 Mondsee

**Glas:** Satinato

**Zubehör:** Handhabe 24777, 1200 mm, RAL 7039 | Hausnummer 25904 | 2x Blumenkübel groß 22091 | Klingel 25878, RAL 9016

# TECHNIK & *Zubehör*



Eingangsmodule



Doorbird 14602



Griffmulde



KOMPO-TouchScan Flügelmontage in Black Edition



Siebenfachverriegelung



Verdeckliegendes Türband



KOMPO-Scancode

# UNSERE HAUSTÜRSYSTEME ÜBERZEUGEN DURCH

*beste Werte*

## Ein Profilsystem, zwei Flügelvarianten und vier Blendrahmenkonturen

Die Therm-Profilserie besticht durch beste Werte in punkto Wärmeschutz. Hier können gesamt UD-Werte ab 0,6 W/m<sup>2</sup>·K erreicht werden.

Es stehen zwei Flügelvarianten – Therm und HIGHtherm – zur Verfügung. Diese können durch formschöne Blendrahmenkonturen SOFT, DUO und BLOCK zur individuellen Traumhaustür kombiniert werden.



Abb. flügelüberdeckende Füllung innen und außen



Abb. flügelüberdeckende Füllung innen und außen

### Therm-Flügelsystem

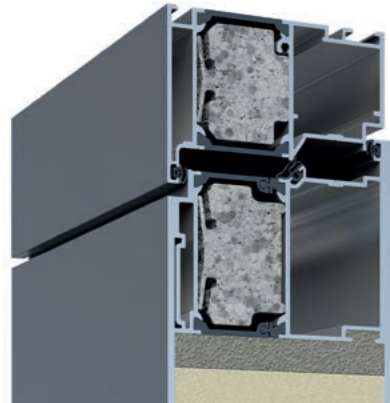
- Innenflächiger Flügel
- 3 Dichtungsebenen
- Vollständig umlaufendes Mitteldichtungssystem zur Trennung der Innen- und Außenkammer im Falzbereich
- Flügelbautiefe 96 mm
- Automatisch absenkbare Bodendichtung
- Rahmenwert UF 1,3 W/ m<sup>2</sup>·K
- KOtherm | SOFTtherm | DUOtherm | BLOCKtherm
- Standard-Haustürfüllungen ab 40 mm
- 2-fach und 3-fach Glas

### HIGHtherm-Flügelsystem

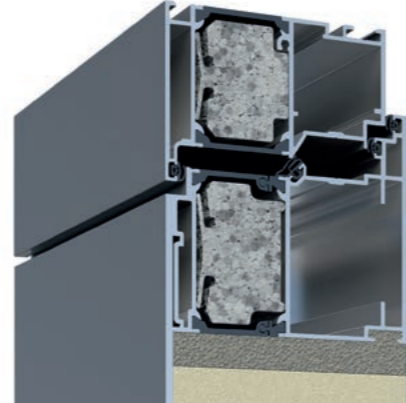
- Innen aufschlagender Flügel
- 4 Dichtungsebenen
- Vollständig umlaufendes Mitteldichtungssystem zur Trennung der Innen- und Außenkammer im Falzbereich
- Flügelbautiefe 106 mm
- Automatisch absenkbare Bodendichtung
- Rahmenwert UF 1,2 W/ m<sup>2</sup>·K
- KO-HIGHtherm | SOFT-HIGHtherm | DUO-HIGHtherm | BLOCK-HIGHtherm
- Nur Wärmeschutzfüllungen ab 60 mm
- Nur 3-fach Glas

# WÄRMESCHUTZ

*auf höchstem Niveau*

**U<sub>D</sub>-Werte ab = 0,57 W/m<sup>2</sup>·K**

### Die Therm-Serien – Das Maximum an Wärmedämmung

Am Beispiel des Profilsystems:  
KO-Hightherm mit beidseitig flügelüberdeckender Haustürfüllung

Gesamtbautiefe 109 mm  
Flügelbautiefe 109 mm

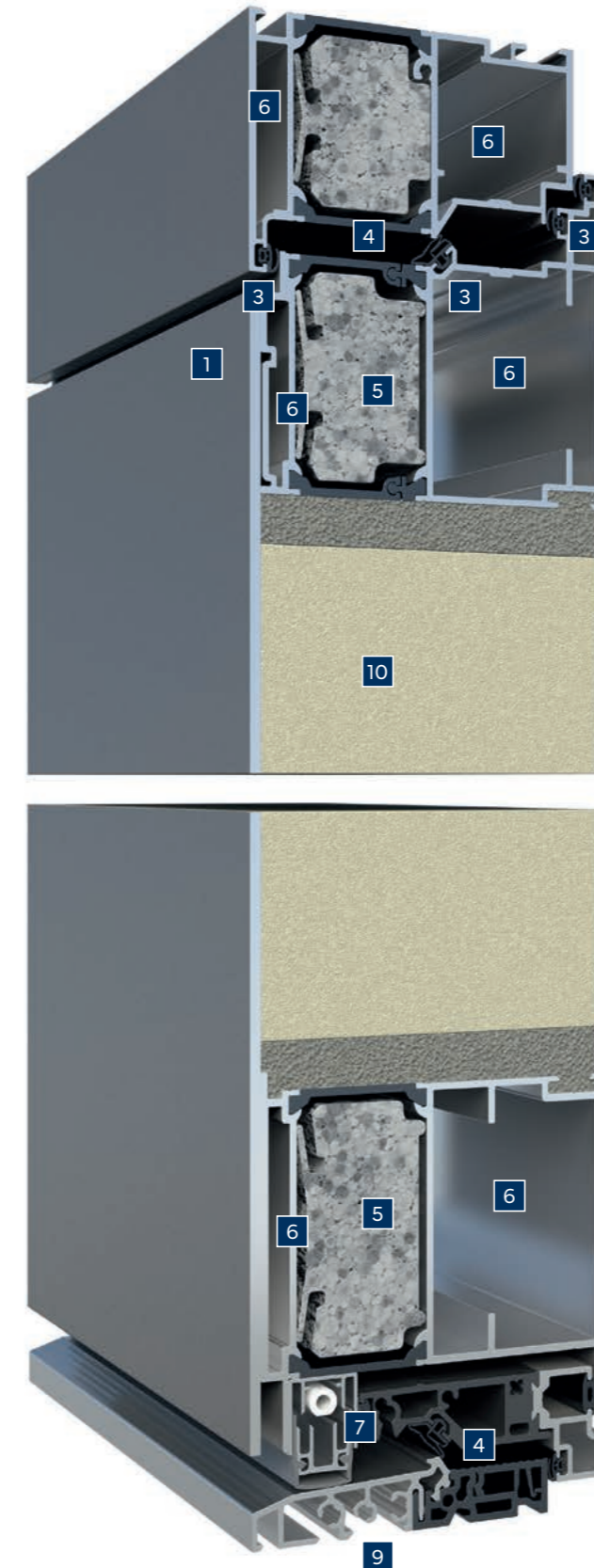

- 1 Außen flügelüberdeckende Füllung
- 2 Innen aufschlagender Flügel, mit flügelüberdeckender Füllung
- 3 4 Dichtungsebenen
- 4 Vollständig umlaufendes Mitteldichtungssystem zur Trennung der Innen- und Außenkammer im Falzbereich
- 5 Maximale Isolierzone zwischen den beiden Profilkammern, gefüllt mit einem hochwärmedämmenden Isopor-Dämmkern
- 6 Hohe Verwindungssteifigkeit durch profilquerschnittsfüllende Eckverbindungen
- 7 Automatisch absenkbare Schwellendichtung im Haustürflügel
- 8 Der untere Flügelanschlag ist verstellbar und kann, ohne den Türflügel auszuhängen, den gegebenen Bodensituationen angepasst werden
- 9 Wärme gedämmte, rollstuhlgerechte Bodenschwelle aus Aluminium und Polyamid
- 10 Dämmkern Haustürfüllung

Gesamt U<sub>D</sub>-Werte ab = 0,57 W/m<sup>2</sup>·K möglich



### KOtherm 96 | KO-Hightherm

- Flächenbündiger Blendrahmen
- Nach innen öffnend



### SOFTtherm | SOFT-Hightherm

- Abgerundeter Blendrahmen
- Nach innen öffnend



### BLOCKtherm | BLOCK-Hightherm

- Blockförmiger Blendrahmen
- Nach innen öffnend



### SOFTtherm mit DUOtherm-Pfosten | SOFT-Hightherm mit DUOtherm-Pfosten

- Abgerundeter Blendrahmen
- Abgerundeter Pfosten
- Nach innen öffnend



### BLOCKtherm mit BLOCKtherm-Pfosten | BLOCK-Hightherm mit BLOCKtherm-Pfosten

- Blockförmiger Blendrahmen
- Blockförmiger Pfosten
- Nach innen öffnend



### DUOtherm | DUO-Hightherm

- Abgerundeter Blendrahmen
- Abgerundeter Pfosten
- Abgerundeter Flügelrahmen
- Abgerundeter Sockelrahmen
- Nach innen öffnend

# HAUSTÜRSYSTEM

*Einwärts und Auswärts öffnend*

KO 80 HD – KO 80 HDA

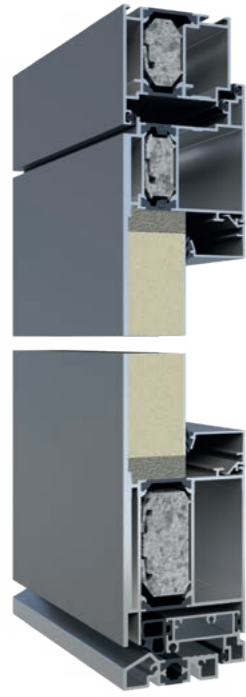

Die KO 80 HD ist ein universelles Profilsystem, das nach innen oder außen öffnend erhältlich ist. Es sind die Füllungsvarianten eingesetzt, außen flügelüberdeckend und beidseitig flügelüberdeckend möglich. Isopor-Dämmkerne zwischen den Profilkammern und drei Dichtungsebenen sorgen für gute Wärmedämmwerte. Rund- und Stichbogenkonstruktionen sind möglich.

- Flächenbündiger Blendrahmen außen
- Hochwärmedämmender Isopor-Dämmkern
- Innen aufschlagender Haustürflügel
- 3 Dichtungsebenen umlaufend
- Aluminiumbodenschwelle
- Höhenverstellbare Bodenschwelle
- Verdecktliegende Entwässerung
- Nach innen oder außen öffnend
- 3 Stück Aufschraubtübänder, dreidimensional verstellbar
- KOMPO-Dreifachverriegelung
- Dornmaß 35 mm
- Aufbohrgeschützter Profilylinder KABA expert
- 5 Wendeschlüssel und Sicherungskarte
- Lieferbar in den Widerstandsklassen RC 2 und RC 3

Abb. flügelüberdeckende Füllung außen (Mehrpreis)

# NICHT NUR NEBENSACHE – UNSERE KOMPOTHERM

*Nebeneingangstüren*

NT 70 HD – Nebeneingangstüren

### Grundausrüstung & Beschläge

- Bei einer Höhe bis 2200 mm: 2 Stück Aufschraubtübänder, dreidimensional verstellbar
- Bei einer Höhe von 2201 mm bis 2400 mm: 3 Stück Aufschraubtübänder, dreidimensional verstellbar
- KOMPO-Dreifachverriegelung
- Dornmaß 35 mm
- Aufbohrgeschützter Profilylinder Kaba expert
- 5 Wendeschlüssel und Sicherungskarte
- Innen und außen Standard-Drücker mit Langschild und Rückholfeder
- Weiße Türen mit Drücker in weiß, braune Türen mit Drücker in braun, farbige Türen mit Drücker in EVI silber
- 18 Standardfarben, kombinierbar (ohne Mehrpreis)

### Konstruktionsmerkmale

- Bautiefe 70 mm
- Flächenbündiger Blend- und Flügelrahmen innen und außen
- Umlaufendes Flügelprofil
- 2 Anschlagdichtungsebenen umlaufend
- Nach innen oder außen öffnend (Mehrpreis)
- 2 Haustübänder
- Hochwärmedämmender Isopor-Dämmkern
- Füllungsstärke 40 mm
- Lieferbar in den Widerstandsklassen RC 2 und RC 3
- Kunststoffbodenschwelle

### Nebeneingangstür für:

- Separate Einliegerwohnungen/Souterrain/Garagen
- Keller und Nebeneingänge mit erhöhten Anforderungen

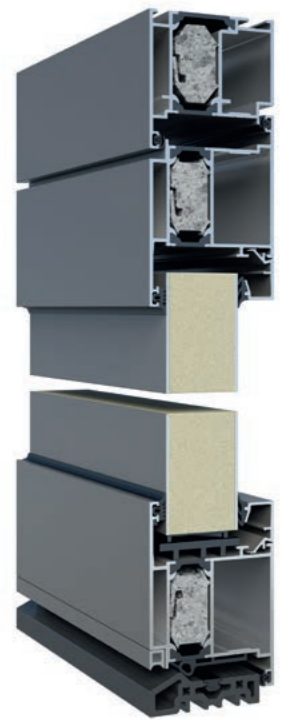

# GLASTECHNIK

## Sicherheit, Wärmeschutz und „warme Kante“

Moderne Wärmeschutzgläser erhalten, je nach Aufbau und Anforderungen, eine Silberbeschichtung, die als Wärmefunktionsschicht den Wärmeverlust reduziert. Weiterhin kann der Wärmeverlust vermindert werden, indem man die Luft im Scheibenzwischenraum durch ein Edelgas mit geringer Wärmeleitfähigkeit ersetzt.

Zusätzlich kann ein Verbundsicherheitsglas zur erhöhten Sicherheit eingesetzt werden. Als „warme Kante“ bezeichnet man das thermische Zusammenspiel von Glasscheibe und Abstandhalter im Randverbund eines Mehrscheibenisoliertes. Hier spielt die Isoliergüte des verwendeten Abstandhalters eine wichtige Rolle.

Safe-Therm 1.1 Ug-Wert = 1.1 W / m2.K

Safe-High-Therm 0.5 Ug-Wert = 0.5 W / m2.K

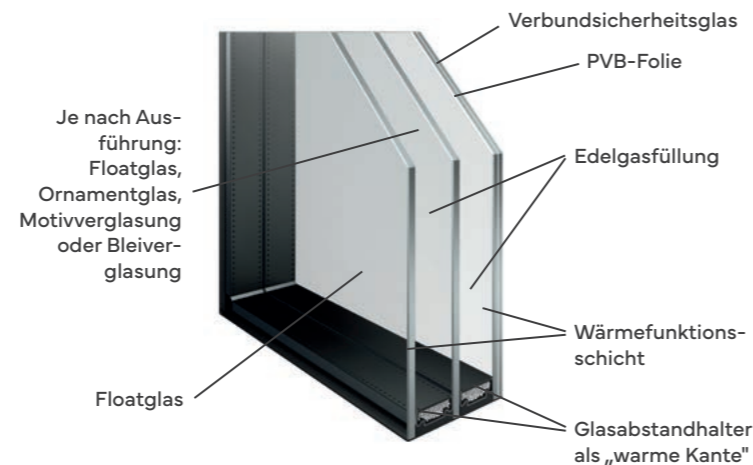
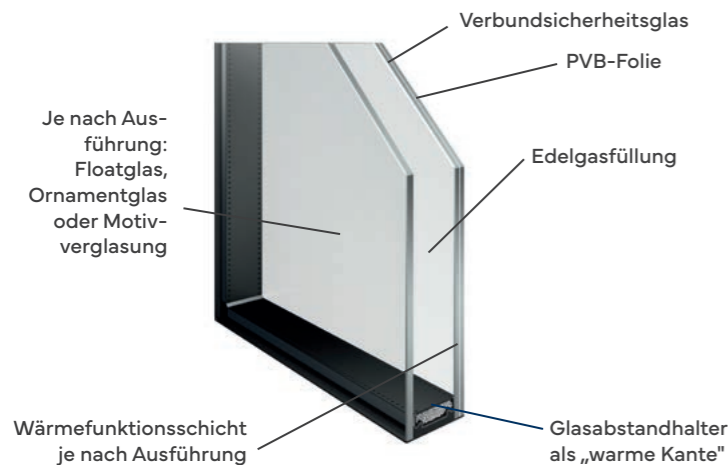

KO 70 HD Typ 701 Sandwichfüllung 40 mm geschlossen  
 KO 70 HD Typ 702 G: Mastercarré weiß  
 KO 70 HD Typ 703 G: Mastercarré weiß  
 KO 70 HD Typ 704 G: Mastercarré weiß  
 KO 70 HD Typ 709 G: Mastercarré weiß  
 KO 70 HD Typ 710 G: Mastercarré weiß



KO 70 HD Typ 711 G: Mastercarré weiß  
 KO 70 HD Typ 712 G: Mastercarré weiß  
 KO 70 HD Typ 705 G: Mastercarré weiß  
 KO 70 HD Typ 706 G: Mastercarré weiß  
 KO 70 HD Typ 707 G: Mastercarré weiß  
 KO 70 HD Typ 708 G: Mastercarré weiß Oben mit Dreh-Kipp-Flügel

## SICHERHEIT AUF HÖCHSTEM NIVEAU – KABA *Expert*

### Höchste Sicherheit gehört bei KOMPOtherm® zum Standard

Der KABA expert Profilzylinder ist wohl kaum noch zu toppen, wenn es um Sicherheit und Einbruchschutz geht: Das patentierte Wendeschlüsselsystem schützt selbst vor einer versuchten Schlagöffnung oder dem gefürchteten Elektrolockpicking.

Und dieser hochwertige Sicherheitszylinder gehört bei KOMPOtherm® zum Standard. Alle Haustürserien sind ohne Aufpreis mit dem KABA expert Profilzylinder ausgestattet.

Selbstverständlich ist der Schließzylinder nach DIN EN 1303:2008 und DIN 18252:2006 zertifiziert. Der KABA expert erfüllt die Anforderungen der Verschlusssicherheitsklasse 6 und der Angriffswiderstandsklasse 2 – dies sind die höchsten Sicherheitsklassen für Profilzylinder. Und optional erfüllt er auch die wichtigsten VdS-Klassifizierungen.

Bei diesem hohen Sicherheitsanspruch lassen sich Nachschlüssel natürlich nicht einfach beim Schlüsseldienst anfertigen: Diese können bei Ihrem Kompotherm® Fachpartner nachbestellt werden.

Die Merkmale des KABA expert Profilzylinders

- Schließsystem für höchste Sicherheitsansprüche
- Standard in allen KOMPOtherm® Haustürserien
- Schutz gegen Schlagöffnung und Elektrolockpicking
- Zertifiziert nach DIN EN 1303:2008 und DIN 18252:2006
- Verschlusssicherheitsklasse 6, Angriffswiderstandsklasse 2
- Erfüllt die wichtigsten VdS-Anforderungen optional
- Geschützt gegen unautorisiertes Kopieren
- Lieferbar in Gesamtlängen von 60 bis 200 mm
- Auf Anfrage auch in Sonderlängen erhältlich
- 5 Wendeschlüssel mit Sicherungskarte



## DAS GEWISSE EXTRA FÜR SIE UND IHRE KOMPOtherm® *Haustür*

### RC 2

#### Ade, Einbrecher! KOMPOtherm® Sicherheitsstandard jetzt zertifiziert

Ganz gleich, was sich Einbrecher auch einfallen lassen: Bei KOMPOtherm® Haustüren haben sie es schwer, verschlossene Türen zu „knacken“. Denn jetzt ist der hohe Sicherheitsstandard der KOMPOtherm® Haustüren offiziell geprüft und zertifiziert. Alle Haustürprofilserien sowie die KOMPOtherm® Haustürfüllungen können als Sicherheitstüren nach den Kriterien der Sicherheitsklasse RC 2 (Resistance Class 2) ausgeführt werden. Durch die Ausstattung mit einer P4A-Sicherheitsverglasung und einer speziellen Glasanbindung bieten sie nun die geprüfte Sicherheit nach der neuen DIN EN 1627 RC-Klassifizierung.

Die Listung in der „Kripoliste“, dem Herstellerverzeichnis geprüfter und zertifizierter einbruchhemmender Produkte der Kommission „Polizeiliche Kriminalprävention“ des Bayerischen Landeskriminalamtes, ist erfolgt.



### Verdeckt liegendes Türband

#### Unsichtbar, aber trotzdem schön

» *Man sieht nur mit dem Herzen gut, das Wesentliche ist für die Augen unsichtbar.* (Antoine de Saint-Exupéry)

Das offensichtliche Merkmal dieses unsichtbaren Türbandes ist die Positionierung in der Innenkammer der Haustürprofile. Hierdurch wird weder die Isolierkammer noch eine Dichtungsebene unterbrochen. Weiterhin wurde auf eine leichte Flügelmontage Wert gelegt. Das verdeckt liegende KOMPOtherm® Türband besteht aus Edelstahl-Druckgusskomponenten und verfügt über eine schnelle, einfache dreidimensionale Verstellmöglichkeit. Alle Tür-Serien sind mit dem verdeckt liegenden Türband möglich.



### Digitaler Türspion | Kamera

Der KOMPOtherm® Digital-Spion kann in alle Füllungs-Türstärken von 35 – 109 mm eingesetzt werden. Er besteht aus einer digitalen Linse mit einem Blickwinkel von 105° und einem 3,5" LCD-Bildschirm. Die Auflösung beträgt 0,3 Mega-Pixel. Bereits vorhandene Bohrungen von 4 – 22 mm werden abgedeckt.

Das Gerät hat eine Größe von 135 (B) x 85 (H) x 24,5 mm (T), wiegt 350 g und wird mit 4 Stück AAA-Batterien betrieben. Artikel-Nr. 14660



Kamera außen



Bildschirm innen

# KOMFORT FÜR IHR *Zuhause*

## KOMPO-keyless-go 2.0 – Der innovative Komfortzugang

### Griffstange und Transponder

Ein aktiver Transponder in der Tasche genügt – die Türöffnung wird bereits durch bloße Annäherung und das sanfte Berühren der Handhabe ausgelöst. Das System erkennt selbstständig die Zugangsberechtigung – das ist sicher und komfortabel zugleich. Es können bis zu 200 Benutzertransponder angelernt werden. Die Benutzertransponder schalten sich bei Ruhelage automatisch ab, dieses spart Batterie und die Sicherheit wird weiter erhöht. Eine LED in der unteren Stütze signalisiert den erkannten Touch und leuchtet zusätzlich bei Dunkelheit durch einen Helligkeitssensor. Das 7-fach Motorschloss sorgt für das automatische Ent- bzw. Verriegeln der Haustür. Eine Auswahl an verschiedenen SmartTouch-Handhaben steht zur Verfügung.



## KOMPO-Doorbird – Video-Sprechanlage

KOMPO-DoorBird ist eine Video-Sprechanlage für Ein- oder Zweifamilienhäuser. Sobald die Klingeltaste betätigt wird, erhält der Eigentümer eine Benachrichtigung auf dem Smartphone. Über die App kann man den Besucher sehen, mit ihm sprechen und die Tür öffnen – von überall auf der Welt. Durch den Bewegungssensor entgeht nichts mehr! Die flächenbündig integrierte HD-Kamera verfügt über einen Ultraweitwinkel und ist mit einer Infrarot Nachtsichtfunktion ausgestattet. Bei dem Modell 14602 ist ein RFID-Leser integriert, der ebenfalls aus der Ferne per App konfiguriert werden kann, worüber auch Zeitfenster für Besucher angelegt werden können.

- 14602**
- Ultraweitwinkel Linse mit Nachtsichtfunktion (12 Infrarot LEDs)
  - 2 Klingel
  - Mikrofon und Lautsprecher
  - 4D Bewegungssensor
  - RFID Leser
  - Voraussetzung: LAN

- 14600**
- Ultraweitwinkel Linse mit Nachtsichtfunktion (12 Infrarot LEDs)
  - 1 Edelstahlklingel (Optional in schwarz)
  - Mikrofon und Lautsprecher
  - PIR Bewegungssensor
  - Voraussetzung: LAN oder WLAN



14602 Doorbird

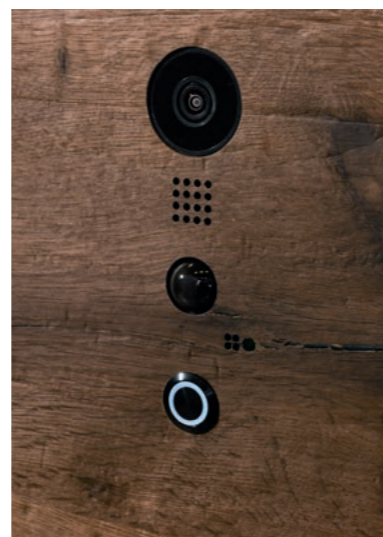

14600 Doorbird

# ERLEBEN SIE DAS FORTSCHRITTLICHE *KOMPO-FaceCheck*

## Öffnen Sie Ihre Haustür ganz bequem mittels Gesichtserkennung!

KOMPO-FaceCheck verwendet eine fortschrittliche duale Kamera-Technologie, die zuverlässig zwischen einem realen Gesicht und dessen Abbild wie Fotos oder Masken unterscheidet. Zwei Kameras erfassen das Gesicht dreidimensional und wandeln es in digitale Daten um. Charakteristische Merkmale des Gesichts werden identifiziert und gespeichert. Beim Scanvorgang werden die erfassten Merkmale mit existierenden Daten verglichen. Ein Algorithmus überprüft, ob das gescannte Gesicht mit bereits gespeicherten Daten übereinstimmt.

Doch das KOMPO-FaceCheck kann noch viel mehr. Wenn sie dieses Zutrittskontrollsystem mittels optionaler Innenstation per Netzwerk koppeln, wird daraus eine vollwertige Sprechanlage. Die Innenstation kann per LAN/WLAN angeschlossen werden, zusätzlich kann die Tür mit dem Handy aus der Ferne (über das Internet) verwaltet, überwacht und geöffnet werden. Die kostenlose App (Hik-Connect) ist für iOS und Android im Store verfügbar. Die KOMPO-FaceCheck Einheit wird in der KOMPOtherm-Füllung manipulations-geschützt integriert.



Von der Innenseite ist eine Wartung über eine Revisionsabdeckung möglich. Nur in beidseitig flügelüberdeckenden Füllungen möglich. Platzbedarf ca. 25 cm x 40 cm.  
 Artikel-Nr.: 14620  
 Artikel-Nr.: 14621 Innenstation für KOMPO-FaceCheck (Optional)



# VERRIEGELUNGEN

Mechanisch

## 3-fach-Verriegelung Nr. 11350 – Standard- Verriegelung in HD-Serie



Falle, Riegel und 2 Schwenkhaken, durchgehender Edelstahlstulp.

Optional mit integriertem Sperrbügel-schloss Nr. 11351

Optional mit integriertem Sperrbügel-schloss aus Edelstahl zur Spaltöffnung des Flügels.  
Nr. 11351



## 7-fach-Verriegelung Nr. 10192 – Standard- Verriegelung in Therm-Serie



Falle, Riegel sowie 4 Rundbolzen und 2 Schwenkhaken, durchgehender Edelstahlstulp im Flügel und Blendrahmen, verstellbare Einlaufkästen.

Optional mit integriertem Sperrbügel-schloss Nr. 11101

Optional mit integriertem Sperrbügel-schloss aus Edelstahl zur Spaltöffnung des Flügels.  
Nr. 11101



## KOMPO-Safe Nr. 11365 – automatische 5-fach- Verriegelung



Selbstverriegelndes Fünfpunktschloss mit Tagesfunktion. Beim Zuziehen der Haustür werden automatisch zwei Fallenriegel 20 mm und zwei Haken ausgefahren.

Optional mit integriertem Sperrbügel-schloss Nr. 11366

Optional mit integriertem Sperrbügel-schloss aus Edelstahl zur Spaltöffnung des Flügels.  
Nr. 11366



# VERRIEGELUNGEN

Elektromotorisch

## KOMPO-Tronic 7-fach Nr. 11370



## KOMPO-Turn-tronic Nr. 14055

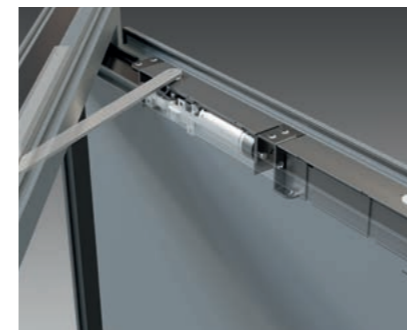

### Leistungsdaten

- Türflügelgewicht: max 125 Kg
- Türflügelbreiten: 700 mm bis 1200 mm
- Türöffnungswinkel: 100° (Werkseinstellung 90°)

### Nicht zugelassen bei

- öffentlichen Gebäuden z. B. Schulen, Krankenhäusern, Seniorenheime

## Elektromotorische 7-fach-Verriegelung

Automatische Ver- und Entriegelung der Tür durch einen Motorantrieb. Das Entriegeln erfolgt durch das Bedienelement. Das Verriegeln aller Verriegelungselemente geschieht automatisch innerhalb von 3 Sekunden, nachdem die Tür geschlossen wurde.

Die Bedienung ist jederzeit per Schlüssel oder Innendrücker möglich.

Weitere elektronische Anschlüsse sind vorhanden für zwei potentialfreie Eingänge zum Entriegeln der Tür. Die Tür lässt sich über ein potentialfreies Dauersignal auf „dauer auf“ stellen (alle Verriegelungspunkte inkl. Falle werden eingezogen). Die Tür lässt sich über ein potentialfreies Dauersignal auf Tagesfallenfunktion stellen (Alle Verriegelungspunkte bis auf die Falle werden eingezogen).

- Eingang für 6-12 bzw. 6-24 V Entriegelungsimpuls (alter E-Öffner Öffnungsimpuls)
- Verschlussüberwachung (potentialfrei, z.B. für Alarmanlagen)
- Ausgang zum Ansteuern eines Drehtürantriebes (potentialfrei)
- Eingang für ein potentialfreies Signal zum Deaktivieren sämtlicher motorischer Entriegelungsbefehle (z.B. für Alarmanlagen)
- im Lieferumfang sind 2 Stck. Benutzer Funkschlüssel zum Öffnen der Tür enthalten



## Drehtürantrieb KOMPO-Turn-tronic

KOMPO-Turn-tronic ist die Kombination unserer KOMPO-Tronic mit einem Drehtürantrieb. Per Fernbedienung öffnet sich die Haustür vollautomatisch, dank des im Türflügel verdeckt liegend verbauten Drehtürantriebes und der vollautomatischen 7-fach-Verriegelung. Nach ca. 5 Sekunden fährt die Tür vollautomatisch wieder zu und das Motorschloss verriegelt die Tür. Die Tür ist verschlossen. Das Öffnen der Tür über den Innendrücker ist jederzeit möglich. Die Tür lässt sich zudem per Funk auf „dauer auf“ stellen. Die Tür fährt dann erst wieder zu, wenn ein weiterer Funkbefehl erfolgt. Die Kombination mit unserem Funkzubehör wie z.B. Fingerscan 11393 ist möglich. Die Tür arbeitet im Niedrigenergiebetrieb gemäß DIN 18650, beim Auftreffen auf ein Hindernis bleibt der Türflügel stehen. Geeignet zum barrierefreien Bauen nach DIN 18040-1 und 18040-2.

### Weitere elektrische Anschlüsse vorhanden für

- Alarmanlagen
- Zutrittskontrollsysteme
- Sprechanlagen (E-Öffnerkontakt 6-12V AC oder 6-24V DC) und potentialfrei
- Verschlussüberwachung (potentialfrei), es wird ein potentialfreier Kontakt ausgelöst, wenn die Tür alle Verriegelungspunkte ausgefahren hat.
- Kabelbrücke verdeckt liegend
- Schaltnetzteil (Trafo) 230 Volt AC Eingang/12 und 24 Volt DC Ausgang im Blendrahmen montiert, Anschlusskabel ca. 3 m.

### Lose im Beipack

- Betriebs- bzw. Bedienungsanleitung
- 1 Master-Funkschlüssel (zum Programmieren weiterer Funksender)
- 2 Benutzerfunkschlüssel

### Lieferbestandteile

- verdeckt liegender Drehflügelantrieb nach DIN 18650
- KOMPO-Tronic inkl. Steuerung auf dem Blendrahmen bzw. Pfosten

Sie haben die Wahl: kombinieren Sie Ihre bevorzugte Verriegelung mit dem gewünschten Bedienelement

<p><b>3-fach Motorschloss Turbo Safe vollmotorisch</b>  <b>öffnet und schließt motorisch</b>  <b>Entriegelung dauert nur 0,3 Sekunden</b></p>  <p>Motor direkt am Hauptschlosskasten</p>	<p><b>5-fach Motorschloss teilmotorisch</b>  <b>öffnet motorisch   schließt automatisch mechanisch</b></p>  <p>Beim verschließen des Mittenriegels wird der Fingerscanner blockiert.</p>	<p><b>7-fach Motorschloss vollmotorisch</b>  <b>öffnet und schließt motorisch</b>  <b>mit Schnellöffnungsfunktion</b></p> 
<p><b>KOMPO-Turbo-Safe Nr. 11500 mit Bluetooth Modul Nr. 11501</b></p> <ul style="list-style-type: none"> <li>• Öffnung mittels Bluetooth per App</li> <li>• sicher, dank verschlüsselter Funktechnologie</li> <li>• Entriegelung, Dauer auf Funktion, individuelle (zeitliche) Zugangsberechtigungen per App</li> </ul> 	<p><b>KOMPO-Safe-Connect Nr. 11368</b></p> <ul style="list-style-type: none"> <li>• Öffnung mittels Funkschlüssel</li> <li>• bis zu 25 Funkschlüssel möglich</li> </ul> 	<p><b>KOMPO-Connect Nr. 14040</b></p> <ul style="list-style-type: none"> <li>• Öffnung mittels Funkschlüssel</li> <li>• bis zu 25 Funkschlüssel möglich</li> </ul> 
<p><b>KOMPO-Turbo-Safe-TouchScan Nr. 11505</b></p> 	<p><b>KOMPO-Safe-TouchScan Nr. 14570</b></p> 	<p><b>KOMPO-TouchScan Nr. 14590</b></p> 
<p><b>KOMPO-Turbo-Safe-Scancode Nr. 11507</b></p> 	<p><b>KOMPO-Safe-Scancode Nr. 14550</b></p> 	<p><b>KOMPO-Scancode Nr. 14560</b></p> 
	<p><b>KOMPO-Safe-Qscan Nr. 14270</b></p> 	<p><b>KOMPO-Qscan Nr. 14230</b></p> 

**Sicher und Smart: Fingerscanner im Detail**

Entdecken Sie unser innovatives Zubehör, das Ihre Haustür nicht nur sicherer, sondern auch smarter macht. Mit dem integrierten Fingerscanner öffnen Sie Ihr zu Hause so einfach wie nie zuvor. Kein ständiges Suchen nach dem Schlüssel – ein Fingerabdruck genügt und die Tür öffnet sich sicher und zuverlässig. Durch die biometrische Erkennung wird der Fingerabdruck in einen elektronischen Schlüssel umgewandelt und mit den gespeicherten Schlüsseln verglichen. Nur nach erfolgreicher Identifikation entriegelt sich die Haustür.

**KOMPO-TouchScan**

Der Fingerscanner TouchScan verfügt über einen kapazitiven Auflagesensor, welcher mit Hilfe einer internen Wifi Schnittstelle (kein Internet erforderlich) mit dem Smartphone kommuniziert und administriert wird. Die kostenlose APP, für iOS und Android, ermöglicht es, Benutzerfinger anzulernen, vorübergehend zu sperren, Zeitpläne den Benutzern zu hinterlegen oder auch ganz zu löschen, ohne dass die zu löschenden Finger anwesend sein müssen. Die komplette Verwaltung erfolgt über das Smartphone. Das KOMPO-TouchScan System verfügt zudem über einen „Party-Modus“, welcher vom Administrator freigegeben werden kann. Ist dieser Modus aktiviert, erfolgt das Entriegeln der Haustür auch von zuvor nicht angelernten Fingern. Das bedeutet, dass die Tür in dieser Zeit von jeder Person über den Sensor geöffnet werden kann, die Tür dabei aber nicht offen steht. Müssen oft Finger angelernt und gelöscht werden oder sollen bestimmte Personen nur zu bestimmten Zeiten Zutritt erlangen, ist das KOMPO-TouchScan System eine bequeme Art, dies zu realisieren.



**KOMPO-Scancode**

Der KOMPO-Scancode ermöglicht das Öffnen der Tür per Fingerabdruck oder Zahlencode und passt sich somit den unterschiedlichen Bedürfnissen und Vorlieben der Nutzer an. Die Verwaltung und Steuerung erfolgt über die dafür vorgesehene App. Durch die Fernverbindung kann der Benutzer die Haustür von überall (über das Internet) steuern und verwalten. Über die App lassen sich individuelle Zeitpläne und Zugangscodes erstellen oder löschen, zudem kann ein freier Durchgang (Partyfunktion) für einen bestimmten Zeitraum aktiviert werden. Auch ohne Internetzugang bleibt das System voll funktionsfähig und kann direkt über ein Smartphone (iOS oder Android) lokal verwaltet werden. Nach jedem Schließen verriegelt die Haustür automatisch und bleibt somit stets gesichert. Zusätzlich kann die Tür jederzeit mit einem Schlüssel oder dem Innendrücker geöffnet werden – auch bei einem Stromausfall.

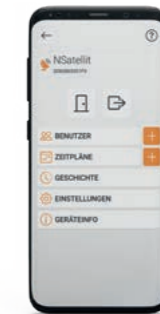

**KOMPO-Qscan**

Die Fingerprint-Türöffnung gibt es als komfortable und kostengünstige Basis-Einstiegsversion. KOMPO-Qscan kommt ohne aufwändige Steuereinheit daher – und ist zugleich ebenso gut gegen Missbrauch geschützt, wie die „große“ Variante. Die flache Abdeckblende ist in klassischem Edelstahl als auch in mattem schwarz möglich und lässt sich sowohl aufgesetzt als auch flächenbündig zur Füllungsoberfläche montieren. Bis zu 50 Finger können gespeichert werden. Das Anlernen, Sperren und Löschen erfolgt besonders einfach und komfortabel mit dem Master-Funkschlüssel. Die praktische Gastfingerfunktion ermöglicht ein separates Anlernen, Sperren oder Löschen von temporären Benutzern, wie z.B. Reinigungskräften, Handwerkern oder Gärtnern. Der KOMPO-Qscan ist mit einem 2-Kanal-Funk-Rolling-Code ausgestattet, die beiden Kanäle können mit je zwei Benutzergruppen belegt werden z. B. Familie und Gast.



# LAIBUNGEN - DER RICHTIGE RAHMEN FÜR IHRE *neue Haustür*

Aluminium-Laibungsverkleidungen setzen Ihre Haustür perfekt in Szene – wie der Rahmen eines Kunstwerks. Unsere Laibungen werden präzise eckverschweißt und genau auf die benötigte Laibungstiefe angepasst, sodass sie sich nahtlos in Ihren Hauseingang einfügen. Sie können ganz nach Ihren persönlichen Vorstellungen gestaltet werden. Aber nicht nur das Aussehen spricht für eine Laibung: Sie kaschiert geschickte Sanie-

rungsschäden, die durch die Montage der alten Haustür am Hausputz entstanden sind. Ein echtes Highlight ist die Möglichkeit, LED-Strahler oder LED-Lichtleisten im oberen oder seitlichen Bereich zu integrieren, wodurch die Handhabe und der Profilzylinder stimmungsvoll beleuchtet wird. Zusätzlich können Klingelknöpfe und Sprechmodule elegant in die Laibung integriert werden – für ein modernes und funktionales Design.



Laibungstyp 50  
Schräge Kontur



Laibungstyp 70  
Schräge Kontur mit Zierleiste



Laibungstyp 80  
Runde Kontur



Laibungstyp 90  
Runde Kontur mit Zierleiste



Laibungstyp 100  
Gerade Kontur



Laibungstyp 110  
Schräge Kontur mit farbiger Einlage  
Laibungstyp 120 (o. Abb.) | Schräge Kontur mit Edelstahl Einlage

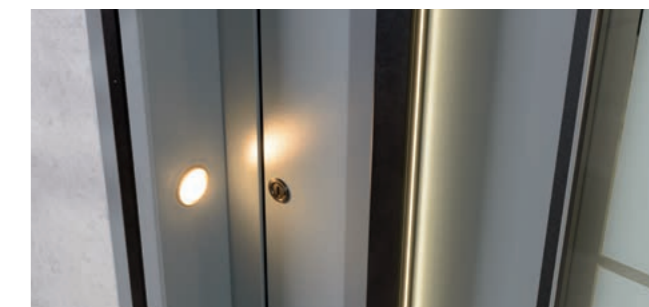

# DEKORATIVE PFLANZKÜBEL IN *Haustürfarben*



Pflanzkübel 21193  
0700 Supermatt 9016  
weiß/Narturstein N 0115  
Galaxy black  
Maß B 650 x H 650 mm

Pflanzkübel 21195  
0683-7016 Anthrazitgrau  
FS  
Maß B 650 x H 650 mm

Pflanzkübel 21194  
0683-7016 Anthrazitgrau  
FS  
Maß B 330 x H 600 mm

Pflanzkübel 22090  
FS 0347 Manganese  
Maß B 300 x H 390 mm

Pflanzkübel 22091  
FS 0341 Highlandgrün  
Maß B 350 x H 710 mm



Pflanzkübel 21194  
0501 Stadtholz FS  
Maß B 330 x H 600 mm



Pflanzkübel 22091 groß  
0578 Schwarz Metallic FS  
Maß B 350 x H 710 mm



Pflanzkübel 21194  
0370-7015 Schiefergrau FS  
Maß B 330 x H 600 mm



Pflanzkübel 21196  
0709-7009 Grüngrau FS/0501  
Stadtholz FS, mit LED Beleuchtung  
Maß B 650 x H 650 mm



## MODELL E-359 L

KO 80 HD,  
0673 Silbergrau Feinstruktur

**Füllung:** flügelüberdeckend | PLUSline | Nutenfräsung nur außen

**Glas:** Satinato

**Zubehör:** Handhabe 24770 | Klingel 22927 | Pflanzkübel 21194, 0673 FS

**Vordach:** Legeda, 0673 FS | Glas klar | LED Beleuchtung



## DIE ORIGINAL HAFÜ-SPROSSEN – WENN QUALITÄT IHR *Anspruch* ist



### Isolierglas

Lassen Sie sich von der Vielfalt der original HAFÜ-Sprossen überzeugen. Die konfektionierten Aluminium-Sprossenelemente, die wir wunsch- und maßgerecht an die Isolierglasindustrie liefern, befinden sich im Luftzwischenraum, somit ist das Sprossenelement gegen Umwelteinflüsse geschützt und Ihre Glasscheibe pflegeleicht zu reinigen. HAFÜ-Sprossen - eines der hochwertigsten Gestaltungselemente zwischen einer Isolierverglasung.

### Vorsatzsprossen

KOMPOtherm® Alu-Sprossen-Vorsatzelemente verändern Ansichten und Aussichten. Geben alten und neuen Häusern ein neues ansprechendes Gesicht. Der Einbau von KOMPOtherm® Alu-Sprossen-Vorsatzelementen erfolgt durch Ihren KOMPOtherm® Fachhändler - oder - wenn Sie wollen in Eigenarbeit. Also - planen, ausmessen, aussuchen und Hausansichten verändern.

Ihr Sprossenwunsch ist unsere Herausforderung!

### Gute Aussichten praktisch betrachtet.

Wie die Abbildung zeigt, ist das Alu-Sprossen-Vorsatzelement auch nach dem Einbau leicht und weit zu öffnen. Glasscheibe und Vorsatzelement lassen sich dadurch mühelos reinigen.

### Innen oder außen. Sie haben die Wahl.

Die Montage der KOMPOtherm® Alu-Sprossen-Vorsatzelemente kann - durch besonders flache Bauweise, die auch zwischen Fenster und Rolladen Platz findet - innen oder außen vorgenommen werden. Ganz so, wie es Ihnen gefällt.



### Aluminium - hält jedem Vergleich stand. Auch nach Jahren.

KOMPOtherm® Alu-Sprossen-Vorsatzelemente fertigen wir aus hochwertigem Aluminium und veredeln sie dann mit einer dauerhaften Pulver-Einbrenn-Beschichtung. Dieses Fertigungsverfahren gewährleistet eine besonders lange Lebensdauer.

### Bei uns passen auch unterschiedliche Maße perfekt zusammen.

Ob 18, 26 oder 45. Die unterschiedlichen Sprossenbreiten lassen sich bei einem KOMPOtherm® Alu-Sprossen-Vorsatzelement miteinander kombinieren. Die nebenstehende Abbildung verdeutlicht das überzeugend.



Weitere Sprossen auch online.

# ALUMINIUM- Haustürfüllungen

## Zierrahmen

Sie können sich sofort für eine Haustürfüllung entscheiden oder aber über 1.000 Variationen durchspielen.

Unzählige Variationsmöglichkeiten bieten unsere KOMPOtherm® Haustürfüllungen. Hier lassen die Gestaltungsmöglichkeiten zwischen Rundbogen, Segmentbogen, abgeschrägten Ecken oder individuellen Formen keine Wünsche offen. Auch zu jedem Füllungsmodell ist das passende Seitenteil verfügb- oder anpassbar.

Ein Gestaltungselement bildet der KOMPOtherm® Zierrahmen.

Dieser ist aus Vollaluminium und wird für eine gleiche Optik bei dem Großteil der Füllungsmodelle auf der Innen- und Außenseite aufgebracht.



CLASSICline

Die Haustürfüllungen werden standardmäßig mit dem Zierrahmen CLASSICline ausgeführt.

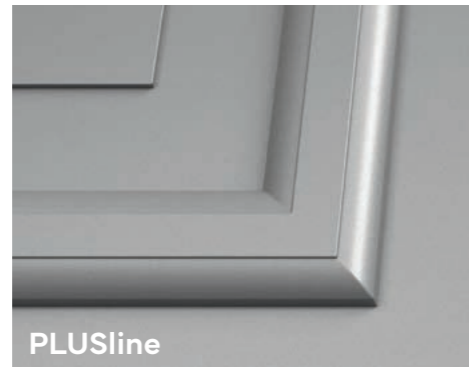

PLUSline

Formschöner Zierrahmen mit runden Kanten.

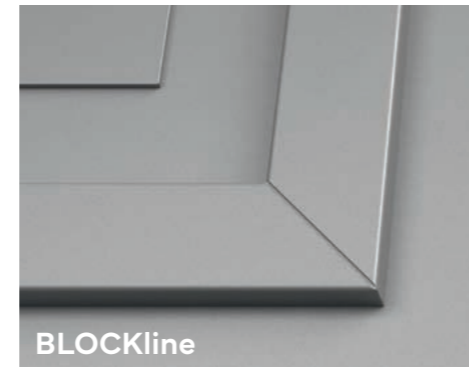

BLOCKline

Geradlinig, eckig, mit markanter Eckenfase. (Nur bei quadratischen und rechteckigen Rahmenformen ohne Sprossen möglich.)

## Sandwichelemente

Sorgen Sie dafür, dass die Kälte da bleibt, wo sie hingehört – draußen.

Energie wird mit einer KOMPOtherm® Haustürfüllung nicht verschwendet. Kälte bleibt draußen, Wärme drinnen. Das gewährleisten die dementsprechenden Dämmkerne.

Die Sandwichelemente bestehen innen und außen aus 1,5 mm bzw. 3 mm starken Aluminiumplatten. Im Dämmkern verdeckt befindet sich die Entwässerung.

Standard-Füllung Stärke 40 mm eingesetzt  
Abb. 40 mm flügelüberdeckend außen  
(Mehrpreis)



Wärmeschutz-Füllung Stärke 60 mm  
Abb. flügelüberdeckend außen



Flügelüberdeckend innen und außen  
Stärke bis zu 109 mm



## DARAUF SOLLTEN SIE BEIM

Haustürkauf achten

## Glaswechsel

Ein Glaswechsel ist für uns selbstverständlich!

Niemand kann davon ausgehen, dass Glas in Fenstern oder Haustüren ein Leben lang hält. Viele Haustüren müssen bei Glasbruch komplett erneuert werden. Dies führt auch immer wieder zu Problemen mit den Versicherern, die lediglich die Kosten der defekten Scheibe ersetzen, jedoch nicht den gesamten Haustürflügel.

Nicht so bei KOMPOtherm®! Hier ist es bei fast allen Haustürfüllungen möglich, bei Bedarf ein beschädigtes Glas komfortabel bei Ihnen vor Ort auszutauschen. Bequemer, sauberer und schneller geht es nicht. Ein bedenkenwerter Vorteil, sich für eine KOMPOtherm® Haustür zu entscheiden.



## E-Design-Füllungen

Bei allen KOMPOtherm® E-Design-Haustürfüllungen - bei denen es technisch möglich ist- wird die Füllung auf der Innenseite mit dem Kombirahmen zum komfortablen Glaswechsel ausgestattet.

Dieses bedeutet, außen die schlichte E-Design-Optik, innen der entsprechende Kombirahmen in PLUSline-Optik.



Bei allen KOMPOtherm-Serien möglich. Gegen Mehrpreis erhältlich.



Innenansicht im Profilsystem KOtherm 96 mit verdecktliegenden Türbändern



Außenansicht

## Wir haben den Dreh raus!

Der „Dreh mit dem Schlüssel“ – Seit über 35 Jahren der bewährte Glasaustausch ohne Probleme. Eine perfekte Technik und patentierte Idee. Sollte einmal -aus welchen Gründen auch immer- an Ihrer KOMPOtherm® Haustürfüllung ein Glaswechsel vorgenommen werden, geschieht das in wenigen Minuten bei Ihnen vor Ort. Ohne Rahmen und Füllungen zu beschädigen. Das verstehen wir unter Perfektion – auch im Detail.

(Deutsche Patent-Nr.: 3936400 | Europapaten-Nr.: 0425788)



# BRINGEN SIE MIT FARBE

*Individualität ins Spiel*

## Alles in einem Arbeitsgang!

In unserer eigenen Pulverbeschichtungsanlage veredeln wir alle Komponenten Ihrer Haustür in einem einzigen Beschichtungsprozess. Dies gewährleistet einen perfekten Pulverauftrag und absolute Farbgleichheit aller Teile.

Zeigen Sie Persönlichkeit, auch bei Ihrer Haustür. KOMPOtherm® stellt Ihnen die ganze Welt der Farben zur Verfügung. Egal ob ein

Ton aus der RAL-Farbpalette, einer der gesandeten Feinstrukturfarben oder warme, stimmungsvolle Holzdekore. Die Vielfalt der Farben und Strukturen lässt Ihnen alle Freiräume für ein kreatives Türendesign.

Als besonderen Service berechnen wir für die Andersfarbigkeit von Innen- und Außen Ihrer Haustür keinen Mehrpreis!



## 18 STANDARDFARBEN

### zur individuellen Gestaltung ohne Aufpreis

Sie können die Farbgestaltung Ihrer KOMPOtherm® Traumhaustür mit **18 Standardfarben** ohne Aufpreis frei gestalten. Auch die Mehrfarbigkeit, wie zum Beispiel außen eine andere Farbe als auf der Innenseite, erhalten Sie ohne Mehrpreis.



0321-5011 Stahlblau FS  
 0370-7015 Schiefergrau FS  
 0374-7039 Quarzgrau FS  
 0391-9006 Weißaluminium FS  
 0393-9007 Graualuminium FS  
 0396 DB 703 Metallic FS  
 0401-9001 Cremeweiß FS  
 0575-9005 Tiefschwarz FS



0673 Silbergrau FS  
 0675-3004 Purpurrot FS  
 0682-6009 Tannengrün FS  
 0683-7016 Anthrazitgrau FS  
 0684-7040 Fenstergrau FS  
 0686-8016 Mahagonibraun FS  
 0687-8007 Rehbraun FS  
 0689-7012 Basaltgrau FS



0800 Tiefbraun FS  
 RAL 9016 seidenglanz Verkehrsweiß

## FEINSTRUKTURBESCHICHTUNGEN



0305 Sand Metallic FS  
 0306 Beige Metallic FS  
 0321-5011 Stahlblau FS  
 0341 Highland Grün Metallic FS  
 0349 Bleu FS  
 0351 Marmor Braun FS  
 0357 Weiß Marmor FS  
 0391-9006 Weißaluminium FS



0393-9007 Graualuminium FS  
 0396 DB 703 Metallic FS  
 0397 Reinweiß FS ähnl. RAL 9010  
 0401-9001 Cremeweiß FS  
 0661 Grün Weißpigment FS  
 0671 DB701 FS  
 0673 Silbergrau FS  
 0674 Grau Weißpigment FS



0675-3004 Purpurrot FS  
 0679 Weinrot FS ähnl. RAL 3005  
 0680 Moosgrün FS  
 0682-6009 Tannengrün FS  
 0683-7016 Anthrazitgrau FS  
 0684-7040 Fenstergrau FS  
 0685-8014 Sepiabraun FS  
 0686-8016 Mahagonibraun FS



0687-8007 Rehbraun FS  
 0800 Tiefbraun FS  
 0851 Metallic FS ähnl. RAL 5011  
 0883 Marone mittel Metallic FS  
 0884 Marone dunkel Metallic FS  
 0899 Kupfer Metallic FS

## KERAMIK

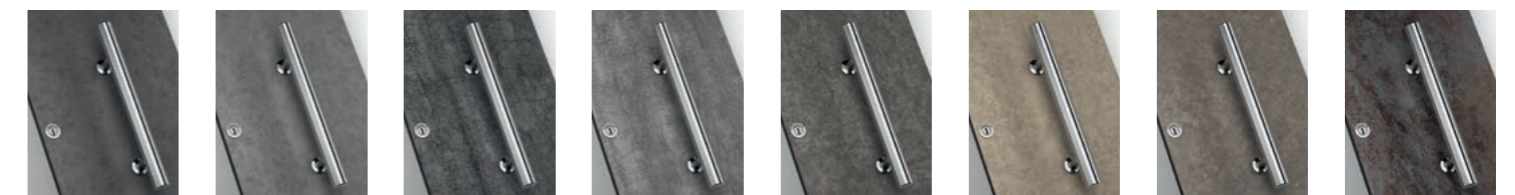

K0201 Beton Anthrazit  
 K0202 Beton Grau  
 K0203 Dolomit Anthrazit  
 K0204 Dolomit Grau  
 K0205 Feinbeton Anthrazit  
 K0206 Feinbeton Beige  
 K0207 Feinbeton Khaki  
 K0208 Metall-oxid Anthrazit

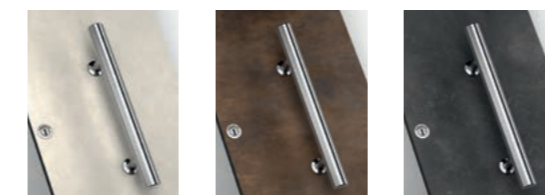

K0209 Metall-oxid Weiß  
 K0220 Keramik Iron Rost  
 K0222 Keramik Iron Anthrazit

Wir beschichten alle Farben, die nach RAL-Farbkarte technisch möglich sind. Sonderfarben werden immer matt ausgeführt. Aufgrund der drucktechnischen Möglichkeiten sind die Farbabbildungen nur annähernd und somit nicht verbindlich.

## HOLZDEKOR

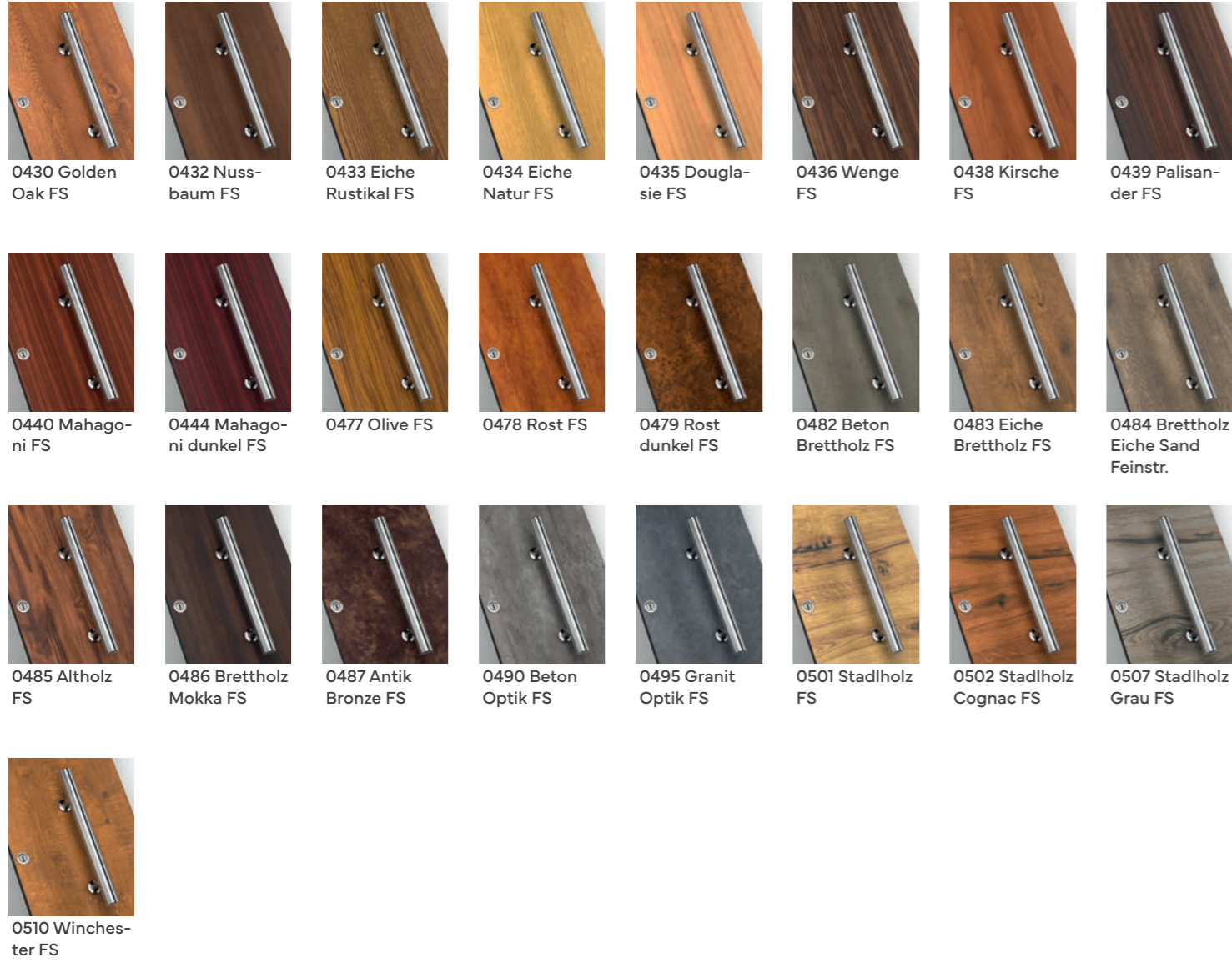

0430 Golden Oak FS  
0432 Nussbaum FS  
0433 Eiche Rustikal FS  
0434 Eiche Natur FS  
0435 Douglasie FS  
0436 Wenge FS  
0438 Kirsche FS  
0439 Palisander FS  
0440 Mahagoni FS  
0444 Mahagoni dunkel FS  
0477 Olive FS  
0478 Rost FS  
0479 Rost dunkel FS  
0482 Beton Brettholz FS  
0483 Eiche Brettholz FS  
0484 Brettholz Eiche Sand Feinstr.  
0485 Altholz FS  
0486 Brettholz Mokka FS  
0487 Antik Bronze FS  
0490 Beton Optik FS  
0495 Granit Optik FS  
0501 Stadtholz FS  
0502 Stadtholz Cognac FS  
0507 Stadtholz Grau FS  
0510 Winchester FS

## ECHTHOLZ



H0401 Wolfgangsee  
H0402 Traunsee  
H0403 Schwarzensee  
H0404 Altaussee  
H0405 Attersee  
H0406 Mondsee

## NATURSTEIN



N0113 Silver Grey  
N0115 Galaxy Black

# BLACK EDITION

ERHÄLTlich IN ZWEI *Ausführungen*



MODELL E-100

Bei der KOMPOtherm® Black Edition sind einige der Hauptkomponenten in schwarzer Ausführung anstelle der üblichen silbernen ausgeführt.

### Black Edition Art. Nr. 10011

Bei Bestellung von Black Edition färben sich die Beschlagsteile schwarz:

- Profilzylinder Rosette (schwarz eloxiert)
- Staubschutzkappe (schwarz eloxiert)
- Bodenschwelle (schwarz eloxiert)
- bei Keramik-Modellen Designfuge in schwarz
- Fingerprinter (schwarz eloxiert)
- Spion digital 14661 (schwarz eloxiert); nicht möglich bei analogen Spionen
- Doorbird (schwarz eloxiert)
- neue verdecktliegende Bänder sind immer schwarz
- Kratzschutz F: 0575-9005 Tiefschwarz Feinstruktur
- Trittschutz F: 0575-9005 Tiefschwarz Feinstruktur

Der Aufpreis Black Edition beinhaltet lediglich die Farbänderung.

### Black Edition Plus Art. Nr. 10012

Bei Bestellungen von Black Edition Plus färben sich zusätzlich alle Alnox Lisenen und Glasrahmen bei Füllungen außen auch schwarz.  
F: 0575-9005 Tiefschwarz Feinstruktur

Black Edition Plus beinhaltet immer die Black Edition Art. Nr. 10011.

Handhaben und Drücker müssen immer separat in schwarz bestellt werden (die Auswahl ist eingeschränkt).

Briefkastenanlagen sind hiervon ausgenommen.



MODELL E-373 L

ZUBEHÖR IM  
*Detail*



Handhabe 24986



Handhabe 24835 mit LED-Beleuchtung



Handhabe 24591 mit Schwarzglas-Einlage



Handhabe 17224



Handhabe 24712 | KOMPO Face Control 14620



Handhabe 24832



Griffbalken 24860 mit Beleuchtung



Griffmulde 24490 Edelstahl mit Keramik-Einlage



Handhabe 24810



Handhabe 24788



Handhabe 24786

**GRIFFE IN**  
*Edelstahl*

Nr. 22811 <sup>1)</sup> Nr. 22812 <sup>2)</sup>	Nr. 22821 <sup>1)</sup> Nr. 22822 <sup>2)</sup>	Nr. 22819 <sup>1)</sup> Nr. 22820 <sup>2)</sup>	Nr. 22803 <sup>1)</sup> Nr. 22804 <sup>2)</sup>	Nr. 22815 <sup>1)</sup> Nr. 22816 <sup>2)</sup>	Nr. 22833 <sup>1)</sup> Nr. 22834 <sup>2)</sup>
Nr. 10771	Nr. 10774	Nr. 10779	Nr. 22125	Nr. 22160	Nr. 23109
Nr. 24458	Nr. 22109	Nr. 22923	Nr. 22038 Nr. 22015 Alu	Nr. LS 22911 Nr. RS 22912	Nr. 23915 matt geschliffen Nr. 23916 spiegelpoliert

1) satiniert 2) poliert Stange in Längsschliff

Nr. 24671 Nr. 14670 mit Türspion und Farb-LCD-Monitor	Nr. 24681 Nr. 14680 mit Türspion und Farb-LCD-Monitor	Nr. 24641	Nr. 24150	Nr. 24154	Nr. 24157
Nr. 24728	Nr. 24724	Nr. 24722			

**GRIFFE IN**  
*Edelstahl*



Nr. 24706 600 mm  
Nr. 24708 800 mm

Nr. 24710 1000 mm  
Nr. 24712 1200 mm



Nr. 23157

Ab einer Länge  
von 1400 mm  
mit 4 Stützen



Nr. 23151



Nr. 24424



Nr. 24020



Nr. 24014



Nr. 24003



Nr. 22060



Nr. 22921

**GRIFFE IN**  
*Edelstahl, Echtholz und Aluminium*



Nr. 24742 Wenge



Nr. 24746 Jatoba



Nr. 24744 Eiche



Nr. 24461 Eiche hell



Nr. 24462 Wenge



Nr. 24472 Eiche hell



Nr. 24417



Nr. 70515



Nr. 70516



Nr. 24476  
Nr. 24477 beleuchtet



Nr. 24478  
Nr. 24479 beleuchtet



Nr. 24716 C31  
Nr. 24716 RAL nach  
Wahl



Nr. 24625













Nr. 22042



Nr. 24601

# GRIFFE IM *Trend*

					
Nr. 24761	Nr. 24835 seitlich beleuchtet	Nr. 24775	Nr. 24777 Länge 800 mm	Nr. 24824	Nr. 24792
					
Nr. 24813	Nr. 24762	Nr. 24591 mit Schwarzglas- einlage	Nr. 24810 Flachgriff   RAL 9005	Nr. 24860 DIN links   beleuchtet Nr. 24861 DIN rechts   beleuchtet	

Handhabe „Griffbalken“ beinhaltet innen eine Griffmulde in Edelstahl zur PZ abgewandten Seite | 0439 Palisander | Hausnummer 87005

# HANDHABE IM *Detail*



Unser Haustürgriff in beschichteter Holzoptik kombiniert die natürliche Schönheit eines Kantholzes mit modernster Technologie. Die beleuchtete Griffmulde verleiht Ihrem Eingangsbereich auch im Dunkeln einen besonderen Glanz, und die integrierte Hausnummer sorgt für klare Erkennbarkeit. Der Clou: Mit dem integrierten Fingerscanner öffnen Sie Ihre Tür sicher und bequem per Fingerabdruck. Tradition trifft auf Technik – für einen Eingangsbereich, der in Stil und Funktionalität überzeugt!

**Artikel:** Handhabe 24861 in Kombination mit Hausnummer 87001 und TouchScan 14590

# GRIFFE IM *Trend*

				
Nr. 14751 Edelstahl mit KOMPO-TouchScan	Nr. 14756 Edelstahl in schwarzer Optik mit KOMPO-TouchScan	Nr. 14704 Edelstahl mit KOMPO-TouchScan	Nr. 14701 Edelstahl RAL nach Wahl mit KOMPO-TouchScan	Nr. 24719 Griffpaar Edelstahl RAL nach Wahl
				
Nr. 24866 Echtholz halbrund Eiche hell, Breite 50 mm Länge 800 mm	Nr. 24876 Handhabe RAL nach Wahl in zwei Farben, Abb. Stützen oben/ unten 0673 Silbergau Feinstruktur, Mittelteil 0486 Brettholz Mokka Feinstruktur	Nr. 24876 Handhabe RAL nach Wahl in zwei Farben, Abb. Stützen oben/ unten 0673 Silbergau Feinstruktur, Mittelteil 0393-9007 Graualuminium Feinstruktur	Nr. 24876 Handhabe RAL nach Wahl in zwei Farben, Abb. Stützen oben/ unten 0575-9005 Feinstruktur, Mittelteil 0501 Stadtholz Feinstruktur	Nr. 24876 Handhabe RAL nach Wahl in zwei Farben, Abb. Stützen oben/ unten 0575-9005 Feinstruktur, Mittelteil 0507 Stadtholz grau Feinstruktur



Griffpaar 24719



Handhabe 14725 mit KOMPO-TouchScan



Handhabe 24806



Handhabe 14701 mit KOMPO-TouchScan

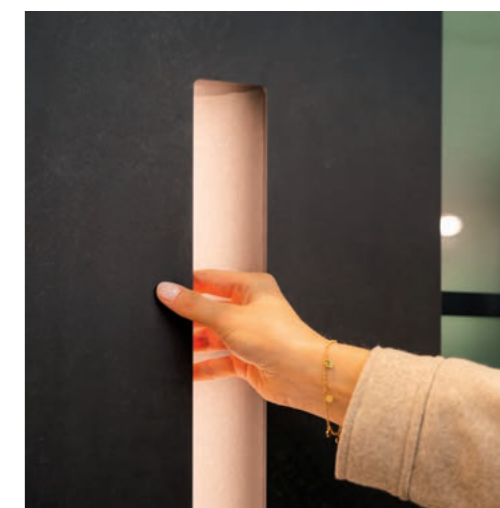

Griffmulde 25589

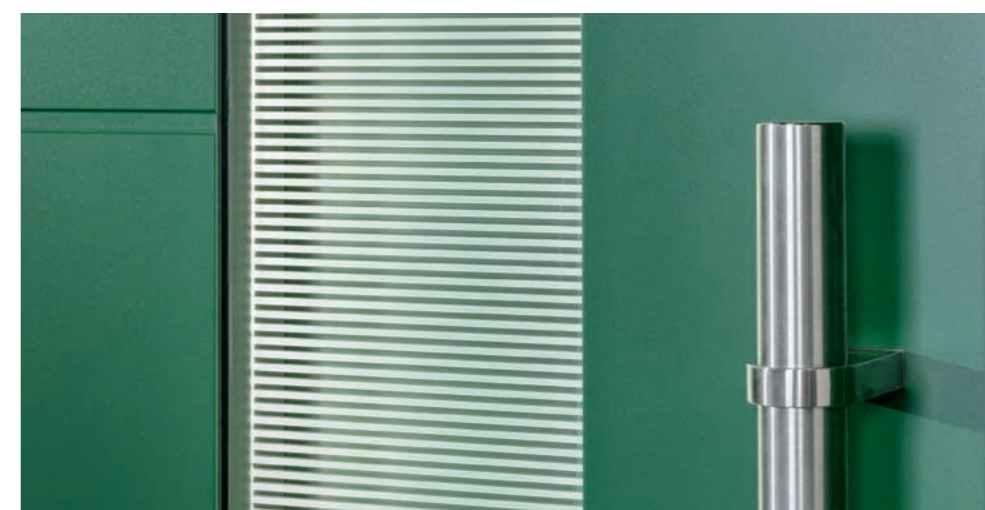

Motivverglasung 1622 mit LED Beleuchtung

# INNENDRÜCKER IN *Edelstahl und Echtleder*

Nr. 17060 DIN L   Nr. 17061 DIN R (inklusive Rosette Nr. 17083)	Nr. 17062 DIN L   Nr. 17063 DIN R (inklusive Rosette Nr. 17080)	Nr. 17064 DIN L   Nr. 17065 DIN R (inklusive Rosette Nr. 17081)	Nr. 17066 DIN L   Nr. 17067 DIN R (inklusive Rosette Nr. 17083)
Nr. 17068 DIN L   Nr. 17069 DIN R (inklusive Rosette Nr. 17085)	Nr. 17092 DIN L   Nr. 17077 DIN R (inklusive Rosette Nr. 17083)		
Nr. 17100 DIN L   Nr. 17101 DIN R hellbraun (inklusive Rosette Nr. 17083)	Nr. 17102 DIN L   Nr. 17103 DIN R dunkelbraun (inklusive Rosette Nr. 17083)	Nr. 17104 DIN L   Nr. 17105 DIN R schwarz (inklusive Rosette Nr. 17083)	
- weiß bei weißen Türen - braun bei braunen Türen - silber eloxiert bei farbigen Türen			
Standard-Innendrücker Nr. 10134 weiß (Abb.)   Nr. 10135 braun   Nr. 10034 silber eloxiert	Sonder-Innendrücker Nr. 10050 Edelstahl (Abb.) Nr. 10052 RAL-Farbe nach Wahl	Nr. 17044	Nr. 17046
Nr. 17048	Nr. 17050	Nr. 17042	Nr. 17016 (separat bestellen) passend zu den abgebildeten Innendrückern

# TRENDIGE BESCHLÄGE UND *Zubehör*

Nr. 17132 schwarz DIN L Nr. 17233 schwarz DIN R	Nr. 17234 schwarz DIN L Nr. 17133 schwarz DIN R	Nr. 17134 schwarz DIN L Nr. 17235 schwarz DIN R	Nr. 17236 schwarz DIN L Nr. 17135 schwarz DIN R
Nr. 17137 Rosette schwarz	Nr. 17136 Rosette schwarz	Nr. 17139 Drehknopf Sperrriegelschloss schwarz	Nr. 17138 Drehknopf Sperrriegelschloss schwarz
17150 Innendrücker Kosmos schwarz DIN L 17151 Innendrücker Kosmos schwarz DIN R 17137 Rosette Kosmos schwarz	17148 Innendrücker Edelstahl DIN L 17149 Innendrücker Edelstahl DIN R 17083 Rosette Edelstahl		
Nr. 24788 Alu eloxiert schwarz glanz	Nr. 24786 Edelstahl matt geschliffen	Nr. 17161 Haustürknopf fest, schwarz	Nr. 17160 Haustürknopf fest, Edel- stahl matt
Nr. 17164 Haustürknopf fest, schwarz	Nr. 17162 Haustürknopf fest, Edel- stahl matt	Nr. 17163 Haustürknopf fest, Mes- sing poliert	

# ZUBEHÖR IN CHROM UND MESSING – *matt, poliert oder altddeutsch*

Nr. 17224	Nr. 22641	Nr. 22640	Nr. LS 22621 Nr. RS 22622	Nr. LS 22623 Nr. RS 22624	Innendrücker Nr. 22625	Innendrücker Nr. 22642	Briefdurchwurf Nr. 22643
Nr. 22636 Stützen aus Messing	Nr. 10763	Nr. 10767	Nr. LS 22631 Nr. RS 22632	Nr. LS 22633 Nr. RS 22634	Innendrücker Nr. 22635	Innendrücker Nr. 10755	Briefdurchwurf Nr. 10751
Nr. 10722	Nr. 10765	Nr. LS 22611 Nr. RS 22612	Nr. LS 22613 Nr. RS 22614	Innendrücker Nr. 22615	Innendrücker Nr. 10753	Briefdurchwurf Nr. 10749	
Nr. 10723	Nr. 10766	Nr. LS 22601 Nr. RS 22602	Nr. LS 22603 Nr. RS 22604	Innendrücker Nr. 22605	Innendrücker Nr. 10754	Briefdurchwurf Nr. 10750	

Das Zubehör ist in Materialgruppen unterteilt, die farblich aufeinander abgestimmt sind. Damit ist eine Kombination innerhalb einer Gruppe gewährleistet. Bei Kombinationen unterschiedlicher Materialgruppen ergeben sich Farbunterschiede.

# ZUBEHÖR IN MESSING UND *Bronze*

B   Nr. 22202 M   Nr. 22302 (Abb.)	B   Nr. 22203 (Abb.) M   Nr. 22303	B   Nr. 10597 M   Nr. 10596 (Abb.)	M   Nr. 10598 (Abb.)
B   Nr. 10704 (Abb.) M   Nr. 10702	B   Nr. 10668 M   Nr. 10662 (Abb.)	B   Nr. 10669 (Abb.) M   Nr. 10663	B   Nr. 10670 (Abb.)
B   Nr. 10671 (Abb.)	B   Nr. 10672 (Abb.) M   Nr. 10666	B   Nr. 10673 (Abb.)	
Briefdurchwurf B   Nr. 10572 (Abb.) M   Nr. 10571	Schutzbeschlag aus Messing		
B   Nr. 10551   Nr. 10555 (180 mm) Nr. 10559 (130 mm) M   Nr. 10550   Nr. 10556 (180 mm) Nr. 10558 (130 mm)	M   Nr. 22037 innen DIN rechts M   Nr. 22036 innen DIN links	M   Nr. 22037 außen DIN rechts M   Nr. 22036 außen DIN links	

Das Zubehör ist in Materialgruppen unterteilt, die farblich aufeinander abgestimmt sind. Damit ist eine Kombination innerhalb einer Gruppe gewährleistet. Bei Kombinationen unterschiedlicher Materialgruppen ergeben sich Farbunterschiede.

# ZUBEHÖR IN EDELSTAHL - *auch matt geschliffen*

			
Trittschutz Nr. 10076	Schlüsselkratzschutz Nr. 10072	Schlüsselkratzschutz Nr. LS 11074   RS 11075	Schlüsselkratzschutz Nr. LS 11076   RS 11077
			
Nr. 10628	Nr. 10634	Nr. LS 17014 Nr. RS 17015	Nr. 24491 Nr. 24492
			
Hausnummer Nr. 22135	Hausnummer Nr. 22136	Briefkasten 24515 Edelstahl mit integriertem Zeitungsfach	Briefkasten 24516 Aluminium in RAL nach Wahl pulverbeschichtet mit integriertem Zeitungsfach
			
Briefkasten 25883 Individuelle Gravur von Name, Straße und Hausnummer auf den Edelstahlapplikationen	Briefkasten 25898 Front und Deckel mit Keramik belegt möglich (Korpus RAL 9005)   25897: Front und Deckel in Holzdekor beschichtet möglich (Korpus RAL 9005)   Individuelle Gravur von Name, Straße und Hausnummer auf den Edelstahlapplikationen	Briefkasten 25895 RAL nach Wahl (Korpus RAL 9007)   Individuelle Gravur von Name, Straße und Hausnummer auf den Edelstahlapplikationen	

# ZUBEHÖR *Eingangsmodule*

	<p>Eingangsmodul Nr. 10232</p> <p>Wandleuchte Nr. 22953</p> <p>Hausnummer Nr. 22135</p> <p>Klingelknopf Nr. 22973</p> <p>Briefkasten Nr. 22934</p> <p>Zeitungsrolle Nr. 22972</p> <p>Aluminium-Montageelement RAL nach Wahl Nr. 22900</p> <p>Pflanzkübel Nr. 22899</p>	<p>Eingangsmodul Nr. 10233</p> <p>Wandleuchte Nr. 22975</p> <p>Hausnummer Nr. 22135</p> <p>Klingelknopf Nr. 22973</p> <p>Briefkasten mit Zeitungsfach Nr. 22969</p> <p>Aluminium-Montageelement RAL nach Wahl Nr. 22900</p> <p>Pflanzkübel Nr. 22823</p>	<p>Eingangsmodul Nr. 10234</p> <p>Wandleuchte Nr. 22957</p> <p>Hausnummer Nr. 22135</p> <p>Klingelknopf Nr. 22973</p> <p>Briefkasten mit Zeitungsfach Nr. 22976</p> <p>Aluminium-Montageelement RAL nach Wahl Nr. 22900</p> <p>Pflanzkübel Nr. 22832</p>
--	--	--	--

KOMPOTHERM® Eingangsmodule ordnen Haustüraccessoires wie Lampen, Hausnummern, Klingeln, Briefkästen, Zeitungsrollen sowie Pflanzkübel linear auf einem Aluminium-Montageelement. Dieses Montageelement kann auf die Farbe der Haustür abgestimmt werden. Alle Artikel dieser Module sind auch einzeln erhältlich.

**MODELL E-319 L**

**KOtherm 96 mit Seitenteil, 0370-7015 Schiefergrau Feinstruktur**

**Füllung:** flügelüberdeckend | PLUSline | Nutenfräsungen nur außen

**Glas:** Motivverglasung 1440

**Zubehör:** Handhabe 24710 | Eingangsmodul 10233



# ALLES AN EINEM PLATZ: DAS MULTIFUNKTIONALE MODUL

*für Ihren perfekten Eingang*



**Eingangsmodul:** Aluminium-Montageelement 22900, 0575-9005 Tiefschwarz Feinstruktur, 800 x 2031 mm, Sonderausführung mit Keramik | Briefkasten 25898 | Klingel 25876 | 1x Wandleuchte Square 25855



**Eingangsmodul:** in Sonderanfertigung | Briefkasten 25888, RAL nach Wahl | Klingel 25881 | Wandleuchte 25849



**Eingangsmodul:** 1x Aluminium-Tableau 22900, Grundfarbe 0575-9005 Tiefschwarz Feinstruktur / Zierleisten 0501 Stadtholz Feinstruktur, 353 x 2000 mm, Sonderanfertigung | Hausnummer 3D 25904 | 1x Wandleuchte 25852

**Eingangsmodul:** 2x Aluminium-Tableau 22900, Grundfarbe 0575-9005 FS / Zierleisten 0709-7009 Grüngrau Feinstruktur, 403 x 2000 mm, Sonderanfertigung | Hausnummer 3D 25904 | 2x Wandleuchte 25852 | Briefkasten 25888 RAL nach Wahl | Klingel 25870



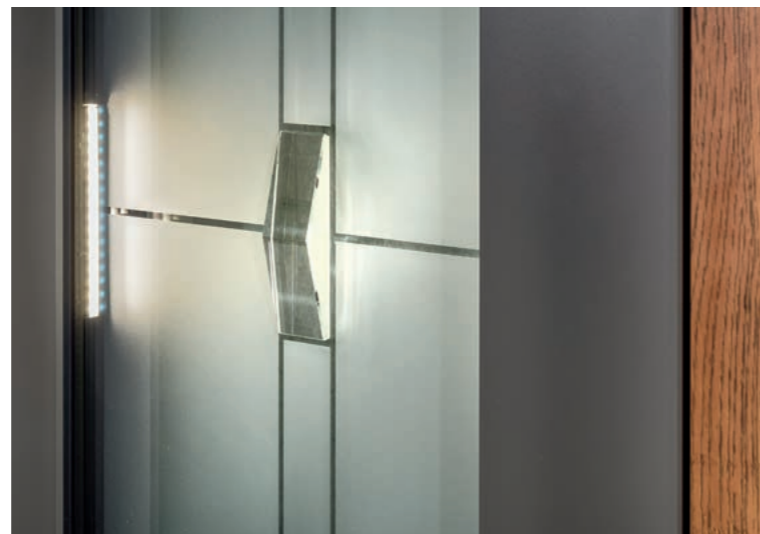

Bei KOMPOtherm® gibt es (fast) keine kreativen Grenzen! Ob Ornament-, Facetten- oder Bleiverglasung – wir perfektionieren bewährte Techniken und bringen sie auf ein neues Level. Unsere Glaselemente entstehen mit Liebe zum Detail in traditioneller Handarbeit, denn auch moderne Glaskunst hat ihren Reiz: Klebe-, Motiv-, Relief- und Skulpturverglasungen sowie kunstvolle Glasapplikationen machen jede Haustür zu einem einzigartigen Highlight. Alle unsere Gläser sind als Wärmeschutzverglasung mit einer Verbundsicherheitsglasscheibe ausgestattet – für maximalen Schutz und beste Energieeffizienz. Lassen Sie sich inspirieren! Ihr Fachhändler zeigt Ihnen gerne die vielfältigen Möglichkeiten unserer Verglasungen.



Ausgezeichneter

**TOP**  
*Partner!*

**KOMPOtherm® Aluminium-Haustüren**  
sind das Markenzeichen für höchste Qualität und Leistung.

Von kompetenter Beratung über umfassenden Service bis hin zur professionellen Montage – Ihr autorisierter Fachhändler sorgt für ein ausgezeichnetes Ergebnis.

Für diesen top Service in Perfektion wird unser **KOMPOtherm® Partner** ausgezeichnet.

# TÜREN ÖFFNEN

*Menschen verbinden*

Geben Sie Ihrem Hauseingang neue Akzente und ein unverwechselbares Äußeres mit einer KOMPOtherm® Haustür.

Was wir hier nur bildlich präsentieren konnten, zeigt Ihnen Ihr KOMPOtherm® Fachhändler in natura. Er bietet Ihnen die Gelegenheit, sich selbst von den Vorzügen und der Qualität zu überzeugen.

[www.kompotherm.de](http://www.kompotherm.de)

**Eine Bitte:** Unser Haustürenbuch haben wir mit viel Arbeit und Liebe zum Detail für Sie erstellt. 300 Seiten, die Ihnen Anregung und Ideen für Ihren Hauseingang geben. Wir freuen uns, wenn Sie Ihre Traumhaustür finden konnten und möchten Sie bitten, das Haustürenbuch an Ihren KOMPOtherm® Fachpartner zurück oder an Familie, Freunde, Bekannte weiterzugeben. So kann das Haustürenbuch mehrfach verwendet und Ressourcen eingespart werden. **Herzlichen Dank**



Aluminium Haustüren  
der Extraklasse

